



AVL EQUIPMENT RENTAL



2025

# AVL EQUIPMENT RENTAL

## お申し込みについて

下記の内容をご確認の上、お申し込みください。

### ■ お申し込み方法

ご希望の機種名/数量/ご使用期間/搬入・設営・搬出・オペレーターの有無をご確認の上、お電話または弊社ホームページ「お問い合わせフォーム」でお申し込みください。

### ■ レンタル料金

本カタログをご参照ください。(記載価格は2025年1月現在のものです) レンタル料金は原則として、機材貸出期間にて算出させていただきます。また、消費税は含まれておりません。

※レンタル料金は予告なく変更される場合がございます。

● レンタル料金 日数料率表  
価格表内に記載しております「日数料率区分」を下記、掛率にて長期レンタル料金の算出ができます。

例：1日料金 ¥100,000・料率Aの機材の5日間レンタル料金  
→ ¥100,000 × 1.9 = ¥190,000

レンタル日数	1日	2日	3日	4日	5日	6日	7日	8日間以上
日数料率A	1.0	1.3	1.5	1.7	1.9	2.0	2.1	お問い合わせ ください
日数料率B	1.0	1.6	2.1	2.6	3.0	3.4	3.8	
日数料率C	1.0	2.0	3.0	4.0	5.0	6.0	7.0	

### ■ レンタル期間

レンタル期間は弊社渡しより弊社戻りまでの日数とさせていただきます。  
地方などの遠距離の場合は、ご相談ください。

### ■ 機材・期日の変更

お申し込み後の機材の変更、期日の変更につきましては、ご使用日の3日前までにご連絡をお願いいたします。直前の変更については、お受けできない場合があります。

### ■ キャンセル料金

お申し込みいただいた機材を止むを得ずキャンセルされる場合は、原則としてご予約日程に対して下記の相当額をご請求させていただきます。

- 機材出庫当日キャンセル → レンタル料金の100%
- 機材出庫前日キャンセル → レンタル料金の50%

### ■ 搬入・搬出料金

搬入出の場所・日時・状況、機種等に応じて、別途お見積りとさせていただきます。

### ■ セットアップ料金

機種・数量・地域・時間等により、別途お見積りとさせていただきます。

### ■ オペレーター料金

● オペレーター人件費 8時間以内：¥40,000～  
但し、内容や時期により料金が異なる場合があります。また、営業時間外の場合は割増料金となります。

### ■ 地方出張料金

交通費・日当・宿泊費等を実費申し受けます。

### ■ お支払い方法

ご発注時にあらかじめお支払い条件を確認させていただきます。

### ■ 保証金

場合により、保証金をいただく事があります。また、身分証明書等を提示していただくこともあります。

### ■ 営業時間

月～金曜日9：30～18：00(祝祭日、年末年始を除く)

## お申し込みワークフロー



## レンタル機材等のトラブルについて

- 機材は全て精密機器ですので、お取り扱いには充分ご注意ください。
- 機材は整備・点検の上、レンタルいたします。レンタル期間中の事故・破損・盗難・紛失等に関しましては直ちに対処いたしますが、お客様側の事情による場合は、その責任を負いかねますので、あらかじめご了承ください。内容により、損失相当分の実費を申し受ける場合があります。
- 貸出時に使用説明をさせていただきますが、お客様がオペレーションに不慣れであることに起因する事故等に関しましては、責任を負いかねる場合がございます。
- 催物を成功させるために予備機を用意されることをお勧めいたします。予備機の用意・料金等につきましてはご相談ください。
- 特別な状態もしくは特別な保管条件下で機材をご利用の際は、事前にご相談ください。
- レンタル期間中のどのようなトラブルも、速やかにご連絡ください。
- 機材の仕様および外形等は、メーカーの都合により、予告なく変更される場合があります。

本カタログ掲載以外の映像・音響機材も多種取り揃えておりますので、ご相談ください。

# Contents

Company Profile	04 ▶▶ 05	技術資料	212 ▶▶ 213
AVC Solution	06 ▶▶ 17	Office	214 ▶▶ 215

## LED Vision

- 可搬型LED映像表示システム
- LED映像表示システム
- 牽引型LED設置架台

18 ▶▶ 35

## Display

- ウルトラスレッチサイネージ
- 液晶ディスプレイ・液晶テレビ
- 業務用マルチフォーマット液晶ディスプレイ
- フィールドディスプレイ
- ディスプレイスタンド・各種ディスプレイ取付金具

36 ▶▶ 73

## Projector

- DLPプロジェクター
- LCDプロジェクター
- 各種プロジェクター台
- プロジェクター天吊ブラケット
- プロジェクター設置用金具一覧表
- 交換レンズ投写距離表

74 ▶▶ 99

## Screen

- 自立・組立式スクリーン
- 各種スクリーン

100 ▶▶ 103

## Camera & Camera Accessories

- XDCAMメモリーカムコーダー
- コンパクトシネマカメラ
- 4Kカメラレコーダー
- AVCHDカメラレコーダー
- NXCAMカムコーダー
- デジタルビデオカメラレコーダー
- Cinema Lineカメラ
- インテグレートッドカメラ
- 各種カメラ
- 書画カメラ
- カメラレンズ
- カメラアクセサリ

104 ▶▶ 119

## Accessories

- Event Master Series
- ライブプロダクションスイッチャー
- マルチフォーマットライブスイッチャー
- プレゼンテーションスイッチャー
- 各種セクター
- フォーマットコンバーター
- ストリーミングアクセサリ
- 分配器
- 伝送機器
- その他アクセサリ
- マルチリモコン

120 ▶▶ 153

## Presentation & Support

- ネットワーク機器
- プロンプター
- デジタル計時回線
- ワイヤレスクリッカー
- その他周辺機器

154 ▶▶ 161

## Media Server

- メディアサーバー
- ビデオプレゼンター

162 ▶▶ 167

## Video Player & Recorder

- デジタルディスクレコーダー
- ビデオプレゼンター
- ビデオインスタントリプレーヤー
- 4K対応レコーダー
- SDカードレコーダー
- 小型ライブ配信デバイス
- USB・SDカードレコーダー
- デジタルサイネージプレーヤー
- ビデオテープレコーダー
- ブルーレイ・DVDデッキ

168 ▶▶ 177

## PA & Audio

- d&b audiotechnik Sound System
- ラインアレイスピーカー
- スピーカー
- サブウーファー
- スピーカースタンド
- Digital Mixing System
- ミキサー
- アンプ
- マイクレコーダー
- ワイヤレスマイク
- インイヤーマニトラーシステム
- パナガイドシステム
- 各種デッキ
- PAアクセサリ

178 ▶▶ 207

## Lighting

- LEDムービングライト
- 屋外対応LEDウォッシュライト
- LEDバーライト
- スポットライト
- LEDカッタースポットライト
- ミニブル
- LED Bar
- ライティングコンソール
- DMXスプリッター
- LEDパネルライト
- ビデオライト
- 照明スタンド
- SMOKE MACHINE

208 ▶▶ 211



# Company Profile

## いつの時代も“より良いコミュニケーション”を胸に 皆様に愛される企業を目指していく

### AVC Systems For Better Communication

1968年の設立以来、株式会社映像センターは映像機器の発展とともに成長し、時代の流れに寄り添いながら市場に提供する“価値”を向上させてまいりました。

映像機器システム販売事業に始まり、1980年代には現在の主力事業となるイベント映像事業を本格化。その後、映像関連機器の輸入販売、海外拠点の開拓、コンサート、スポーツイベントのAV企画設計・運営、博物館、大学など文教施設におけるAVシステムの設計・施工・保守運営に至るまで事業領域を拡大してきました。

スローガンとして掲げる「AVC Systems For Better Communication」には、「より良いコミュニケーションを通じて、常にお客様に喜んでもらえること」との信念を込めています。映像機器の世界は進歩が早く、とかく最先端技術のソリューションをご提案しがちです。しかし、我々はお客様のニーズを適切に引き出し、しっかりと心に響くご提案をしていくことこそ

最も大切だと考えています。当社のごこうした密接なコミュニケーション力と提案力は、おかげさまでお客様からも認められる強みであると自負しています。

ここまで映像関連事業のプロフェッショナルとして走り続けてくることができましたのも、ひとえに皆様のご支援とご愛顧の賜物です。心より御礼申し上げますとともに、今後も末永いお付き合いのほど、何卒よろしくお願いたします。



代表取締役社長 尾崎 求

社 名 株式会社 映像センター  
英文商号: AUDIO VISUAL COMMUNICATIONS LTD.  
所在地 〒135-0062 東京都江東区東雲2-9-12 AVCスクウェア  
TEL:03-3527-8571 FAX:03-3527-8580  
U R L https://www.avc.co.jp/  
設 立 1968年6月10日  
役 員 代表取締役社長 尾崎 求  
常務取締役 杉山 和典  
取締役 加川 祐樹  
取締役 今 靖則  
監査役 渡邊 一徳  
執行役員 本多 志郎  
所属団体 日本映像機材レンタル協会 (JVRA)  
商工会議所 (東京・大阪・名古屋)  
各種届出 建設業 電気通信工事業  
国土交通大臣許可 (般-3) 第19416号  
関連会社 株式会社スバイダー  
株式会社サンノウ  
愛惟希 (上海) 視聰科技有限公司

## Business Outline

### AV機器のレンタル・販売

日本と中国の主要都市の拠点ネットワーク・サポート体制であらゆるビジネスシーンをAVCがトータルサポート

イベント映像事業部では、映像・音響・照明機器のレンタルはもちろん、イベント・ステージ等でのビジュアル空間を演出いたします。事前打合せ、仮組み検証など現場前のサポートから本番中のオペレーションまでトータルサポートが可能。経験豊富なテクニカルスタッフが、18,000点にもものぼる保有機材から最適なものを選定、お客様の想いを的確にかたちにすぐ提案をいたします。



システム販売事業部では、オフィスや学校・医療機関・商業施設等でそれぞれの環境に適した映像・音響設備のシステム構築・導入工事・保守サービスを行っております。マルチベンダーならではの国内外主要AV機器メーカー100社以上の製品を取扱い、デジタルサイネージシステムのご提案から遠隔会議システム導入のご相談まで幅広く承ります。

## History

- 1968年 6月 株式会社映像センターとして、東京都港区に資本金500万円で「株式会社映像センター」設立
- 1974年 2月 東京都渋谷区に「本社」を移転
- 1980年12月 社名を「株式会社映像センター」に改称
- 1981年 1月 大阪市北区に「大阪営業所 (現大阪オフィス)」を開設
- 1982年 4月 名古屋市中区に「名古屋営業所 (現名古屋オフィス)」を開設
- 1984年 5月 株式会社映像センターより全株式の譲渡を受け独立社名を「株式会社映像センター」と改称
- 1985年 5月 東京都中央区に「イベント映像営業部 (現イベント映像事業部)」を移転
- 1996年 4月 東京都中央区内で「イベント映像事業部」を移転
- 2001年 6月 東京都中央区に「本社」を移転
- 2002年 3月 中国・北京に駐在員事務所「日本株式会社映像中心北京代表処」を開設
- 2004年 6月 中国・広州に現地法人(子会社)「広州愛惟希会展服務有限公司」を設立
- 2005年 5月 中国・上海に現地法人(子会社)「広州愛惟希会展服務有限公司」の「上海分公司」を開設
- 2005年 6月 東京都中央区に「システム販売事業部」を移転 首都圏地区の本社・各事業部の営業拠点を統合
- 2007年10月 ISO14001を認証取得
- 2008年 3月 中国・北京に現地法人(子会社)「広州愛惟希会展服務有限公司」の「北京分公司」を開設
- 2011年 2月 大阪府吹田市(現住所)に「大阪オフィス」を移転
- 2012年 5月 東京都江東区(現住所)に「本社(管理本部・イベント映像事業部 首都圏・システム販売事業部 首都圏)」を移転
- 2014年10月 ISO27001を認証取得
- 2015年 1月 「東雲オフィス」(東京都江東区)に首都圏地区の物流機能を統合
- 2015年 2月 愛知県名古屋市中区(現住所)に「名古屋オフィス」を移転
- 2018年 6月 設立50周年を迎える
- 2023年 4月 中国現地法人(子会社)の社名を「愛惟希(上海)視聰科技有限公司」に改称 同時に3拠点(広州・上海・北京)を上海に統合



# XR —xReality— Hybrid Real

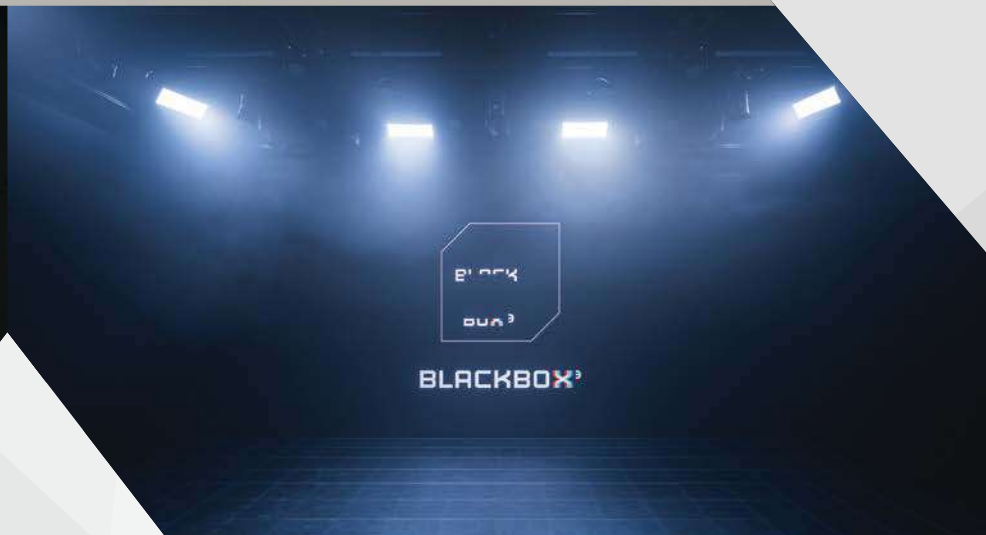
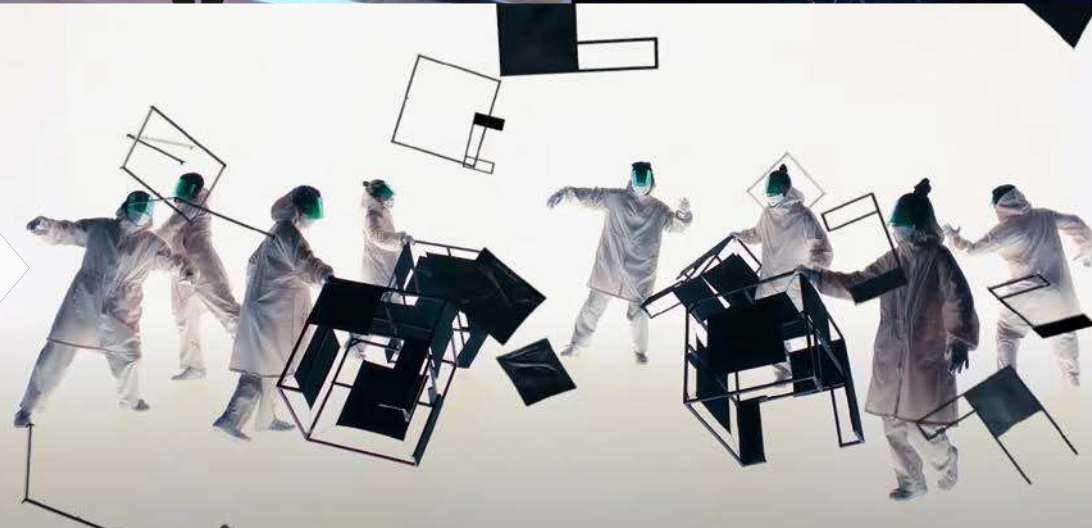

## 最新技術がもたらす 無限の可能性

### 注目の最新技術「XR」

仮想空間と現実の融合を意味するXR技術は、昨今の世情の変化をきっかけに急激に拡大しており、コンサートやスポーツなどの興行分野のみならず、企業イベントなどでも幅広く活用されています。配信イベントが増えた今、新しい映像表現の一つとして、よりインタラクティブ性の高い演出でインパクトのある映像を届けることが可能です。

### XRによって実現するイノベーティブな世界観

デバイスやソフトの進化により、表現の幅が大きく広がりました。3Dマッピング等に対応する高性能なメディアサーバーやリアルタイムレンダリングを駆使するXR技術の活用では、無限の仮想空間を表現することが可能です。XR技術による配信ならではの演出で、リアルイベントでは実現不可能な表現を創りあげてのお手伝いをいたします。

### 今までにない夢のある演出を実現

仮想世界(XR)と現実世界(REAL)にはそれぞれの良さがあり、ふたつの手法は今後も共存(HYBRID)していきます。XR技術は、今までにない演出を実現する無限の可能性を秘めています。わたしたちは、お客様のアイデアを引き出し人々に夢を与えられるような演出の提案でステージを共に創りあげていきます。

まだまだ新しい分野であるXR技術の可能性は無限です。お客様の想いとわたしたちメディアサーバーチームの想像力を組み合わせ、ゼロから新しい演出を創りあげていくお手伝いをさせていただきます。

技術部  
神野 浩太郎





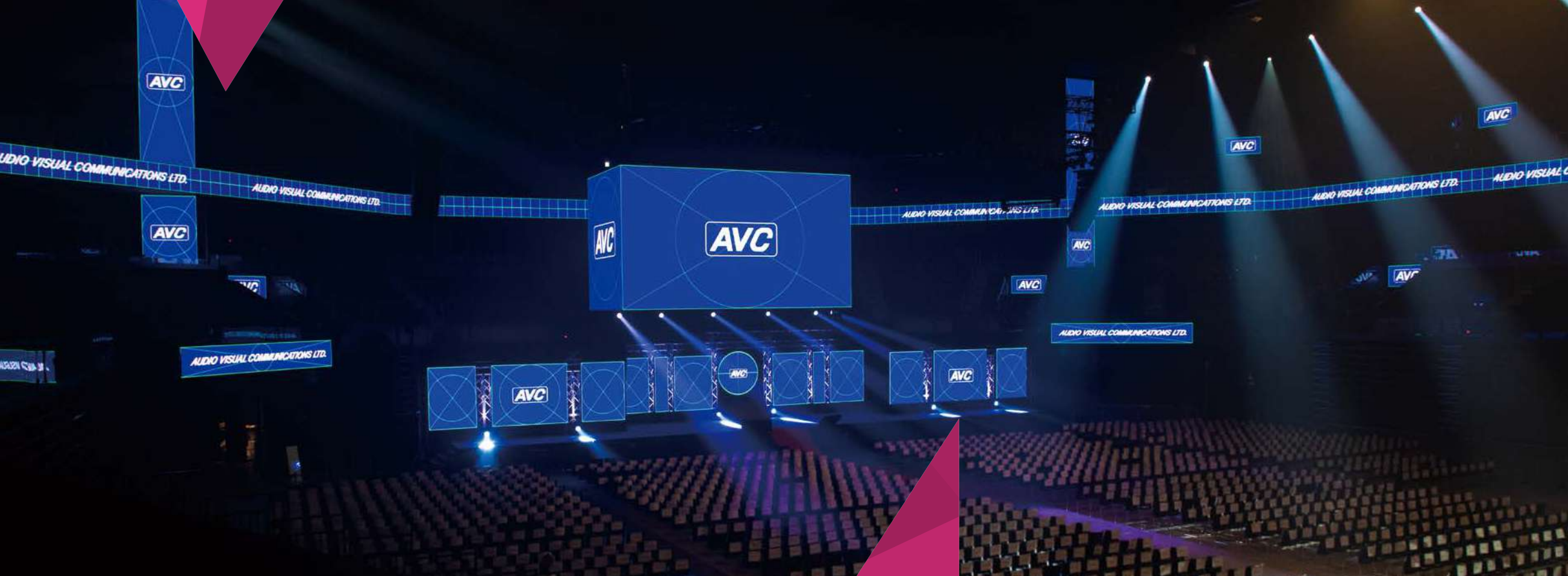

## あらゆるシーンの MICEイベントに 最適なテクニカルサービスを

### いかなるイベントでも変わらない丁寧な対応

「MICE」というビジネスイベントのジャンルには、少人数の集いから数千人規模のセミナー、学会・展示会など、様々な形態が含まれています。空間の環境や演出シーンなどに合わせたベストな表現が求められる現場で、豊富な経験と実績を持ったスタッフが、お客様の大切なイベントをフルサポートします。

### マルチな発想で要望に合った現場を実現

配信を伴うイベントの急増により、イベントスタイルのニーズは大きく変化しました。その中でわたしたちは最新の機材や技術に積極的に挑戦し、アイデアの幅を広げ続けることで、お客様のご要望を確実に把握し、迅速に提案・実行しています。

### 満足度の高い演出を実現

高度な技術力と高いホスピタリティで、出演者の皆様にとって気持ちの良い最高の空間づくりをお手伝いいたします。積み重ねてきたイベント経験を最大限に発揮し、皆様のイベントを強力にサポートします。

お客様の理想を実現するために、営業スタッフと技術スタッフがワンチームとなっておこなう全力サポートこそが、わたしたちの強みです。リアル、ハイブリット、リモート…あらゆるMICEイベントを安心してお任せください。

第一営業部  
近保 朱音



# MICE

Meeting, Incentive, Convention, Exhibition

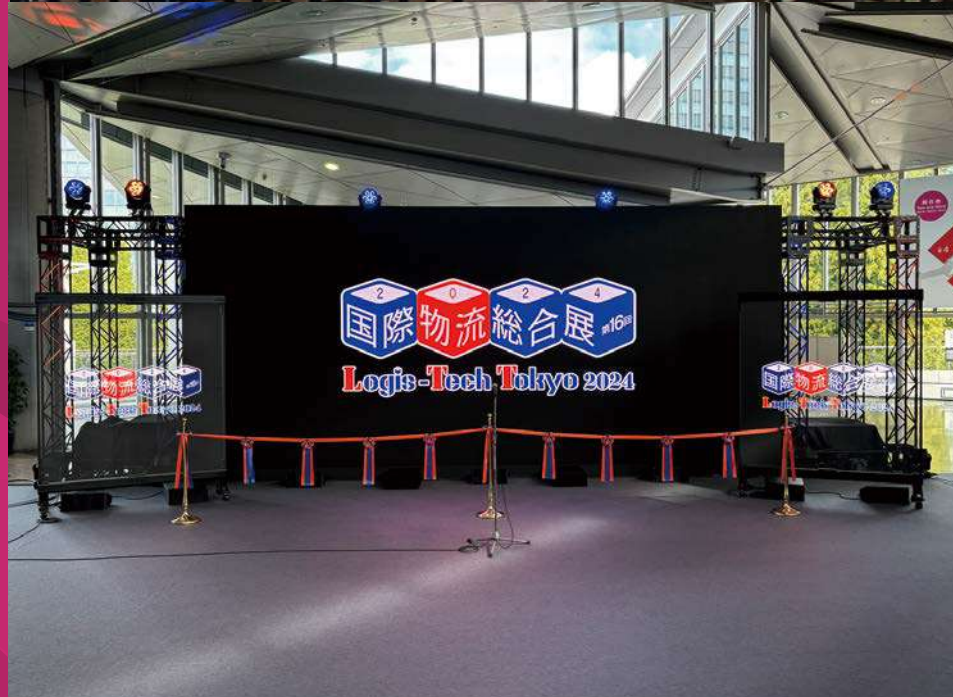





BE:FIRST LIVE in DOME 2024 "Mainstream - Masterplan"  
Photographer : Seitaro Tanaka

JUJU 20th ANNIVERSARY ARENA TOUR 2024 [YOUR REQUEST]  
Photographer : キセキミチコ(KISEKI inck) / 加藤千絵(CAPS) / 山内洋枝(PROGRESS-M)



中津川 THE SOLAR BUDOKAN 2023

# Live Concert

## 観客の“心に響く” 理想のステージを実現

### 多様なライブ・コンサート現場を柔軟にサポート

わたしたちは屋内・屋外、規模の大小を問わず、多様なジャンルのライブ・コンサートを手掛けています。各種LEDディスプレイや高輝度プロジェクターなど、豊富な機材ラインナップで様々なステージ演出のご要望にオールラウンドにお応えします。技術を熟知した営業スタッフがどんな時でも的確かつ柔軟に対応いたします。

### 完成度の高い演出を経験とコミュニケーションで実現

演出家やアーティスト、観客など関わる人すべての目線とスタッフの豊富な経験を活かしたクオリティの高いオペレーション力で、感動の瞬間を提供します。現場では音響・照明などのセクションとの連携は不可欠で、緻密なコミュニケーションから完成度の高い演出を実現します。

### お客様の想いを「理想のカたち」に

幅広いマーケットの現場から、様々な技術と経験を蓄積し続けています。映像セクションだけではなく、音響や照明などテクニカル全領域を意識した思考と発想で、お客様の想いを具現化いたします。

現場で培った豊富な経験を余すことなく活かし、感動の舞台創りを全力でサポートいたします。アーティストの魅力を最大限に引き出すプランニングはわたしたちにお任せください。皆様の想いや夢を必ず実現いたします。

第二営業部  
木谷 明日香







# Entertainment

## 人々の心を繋ぎ、 常識にとらわれない プランをご提案

### 多岐にわたる知識・経験でお客様の想いを形に

エンターテインメントと一口に言っても、その内容やお客様の叶えたいことは実に様々です。映像センターには、多種多様な知識と経験を持ったスタッフが集結しており、だからこそ多角的な視点でアイデアを具現化することができます。それぞれの強みを発揮し、お客様のご要望を実現するために最適なプランをご提案します。

### 豊富な機材でイベントをトータルプロデュース

幅広いカテゴリーの映像・音響機材を豊富に揃えているほか、照明機材も導入しています。枠組みにとらわれないエンターテインメントをお届けするため、最新機材を含むあらゆる機材の中からお客様の理想を叶える最適な機材を選定し、イベント空間を総合プロデュースすることが可能です。

### 丁寧なコミュニケーションと迅速な対応でサポート

ご要望や想いを汲み取るため、お客様とのコミュニケーションを大切にしています。また、知識の豊富さや柔軟な発想力にもとづいたレスポンスの速さもわたしたちの強みであり、刻々と状況が変わるイベント現場において素早く臨機応変に対応します。

お客様の想いが実現し、その先の観客の皆様が笑顔になっていただくことがわたしたちの喜びです。お客様に寄り添い、最適なプランと機材で想いを形にします。まずはお気軽にご相談ください。

第三営業部  
中嶋 達也







## 「プラスアルファの対応」で 最大限のパフォーマンスを提供

### 機材が送り出される最後の砦「倉庫スタッフ」の強み

映像センターの倉庫では、常に使う人の目線で、豊富な知識と技術を持ったスタッフが待つ現場へ正確に機材を送り出しています。風通しの良い情報共有を強みに、期待以上の安心・安全なサービスを提供しています。

### ハードからソフトまで、幅広いフィールドを管理

機材のメンテナンスだけでなく、内部に保存されたデータや、各種記録媒体の取り扱いにも細心の注意を払っています。チェックリストを作成し、危機管理を万全に行う意識の高い取り組みで事故を未然に防いでいます。

### 多角的視野による「気付き」

日々の考察を繰り返すこと、「気付き」を一步先ゆくサービスに反映しています。思考を先回りさせ、現場関係者や倉庫に来社されるお客様のニーズをイメージし、様々な変化に柔軟に対応することで、最大・最良の結果を導き出すことがわたしたちの使命と捉えています。



# Quality



倉庫で働くスタッフも共に現場を成功させるため精一杯取り組んでいます。常に進化し続ける現場を全力でサポートいたしますので、安心して映像センターにお任せください。

イベント管理部  
東 祐生

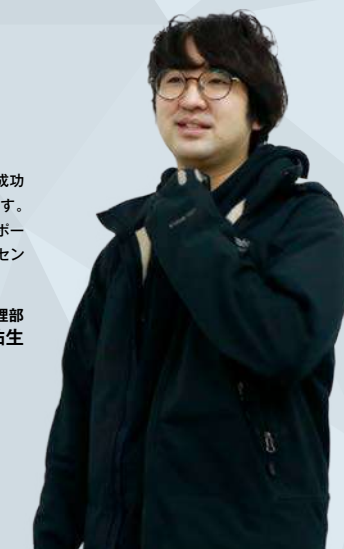





本社オフィス(東京)



名古屋オフィス



愛惟希(上海)視聽科技有限公司



大阪オフィス

関連会社



# NETWORK



可搬型 LED 映像表示システム

SONY ZRD-VP15EB (VERONA) 4K ULTRA HD Indoor

- 特殊技術を使った表面加工により、深く引き締まった黒の表現と照明の映り込みを押さえた低反射を両立
- コントラスト比 1,000,000:1 以上を実現
- 1500cd の高輝度と DCI-P3 を約 98% カバーする高色域で臨場感と没入感のある映像を実現

主な仕様

ピクセルピッチ 1.56mm  
 最大輝度 1500cd/m<sup>2</sup>  
 ドット数 320 × 320ドット  
 視野角 左右 170° / 上下 170°  
 外形寸法 W500 × H500 × D93mm  
 重量 10.1kg  
 電源電圧 AC100~240V  
 消費電力 Max 145W  
 ※プロセッサは別料金となります



レンタル価格/日 ¥60,000

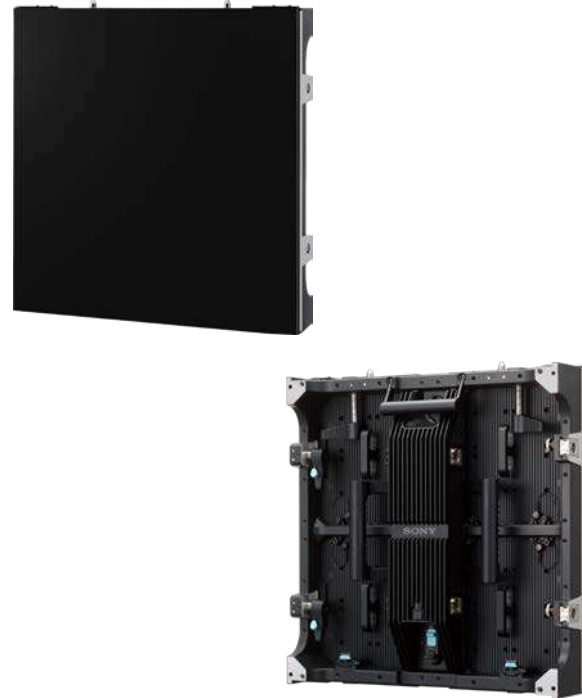

画面サイズ (mm)

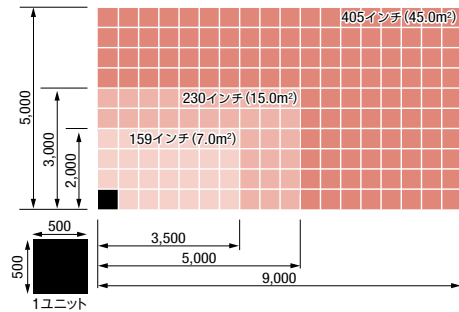

インチ	寸法 (W×H)	面積	ユニット数 (W×H)	レンタル価格/日
159インチ	W3500 × H2000mm	7.0m <sup>2</sup>	7 × 4	¥1,680,000
230インチ	W5000 × H3000mm	15.0m <sup>2</sup>	10 × 6	¥3,600,000
405インチ	W9000 × H5000mm	45.0m <sup>2</sup>	18 × 10	¥10,800,000

※ 搬入出費・セッティング費は別途となります。複数日レンタルの場合はお問い合わせください。

※外形寸法・重量は本体のみとなります。

可搬型 LED 映像表示システム

Absen AX1.5 Pro Indoor

- 1.58mmピッチ超高精細 LED、堅牢性に優れた 4in1 タイプ LED を採用
- HDR10 対応、5500:1 のコントラスト比でピュアな白と深い黒を実現
- 高精度設計によりスムーズに精度の高い設置が可能
- 138 インチで 1920 × 1080 (FullHD) を実現

主な仕様

ピクセルピッチ 1.58mm  
 LED タイプ 4in1 IMD  
 最大輝度 1000cd/m<sup>2</sup>  
 階調処理 15bit  
 ドット数 384 × 216ドット  
 視野角 左右 160° / 上下 140°  
 外形寸法 W610 × H343 × D80mm  
 重量 9.2kg  
 電源電圧 AC100~240V  
 消費電力 Max 169W

レンタル価格/日 ¥55,000

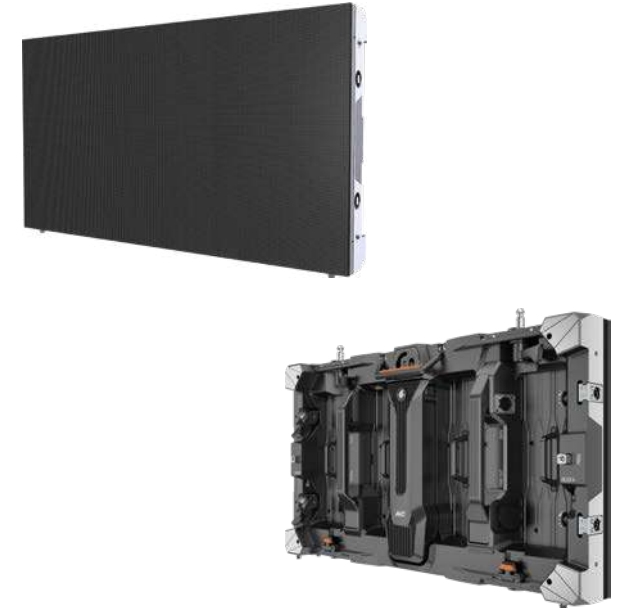

画面サイズ (mm)

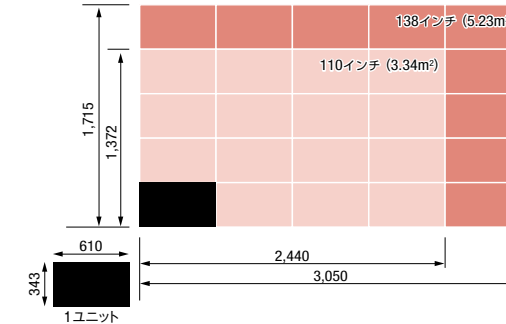

インチ	寸法 (W×H)	面積	ユニット数 (W×H)	レンタル価格/日
110インチ	W2440 × H1372mm	3.34m <sup>2</sup>	4 × 4	¥880,000
138インチ	W3050 × H1715mm	5.23m <sup>2</sup>	5 × 5	¥1,375,000

※ 搬入出費・セッティング費は別途となります。複数日レンタルの場合はお問い合わせください。

※外形寸法・重量は本体のみとなります。





可搬型 LED 映像表示システム

ROE **Ruby-C2.3/Ruby-L2.3** 4K ULTRA HD Indoor

- 堅牢性を高めた4in1LED、あらゆる角度でも広い視認性を実現
- 洗練されたフレームを採用、効率の良い施工性と高い安全性を確保
- 15bit 3840Hz 処理によるスムーズな階調表現と、ブラックフェイスマスクによる高いコントラストが特徴
- 高精度マグネシウムを採用し、直角、湾曲共に目地のない滑らかな面を構築可能

主な仕様

ピクセルピッチ 2.3mm  
 LEDタイプ 4in1 common cathode  
 最大輝度 1500cd/m<sup>2</sup>  
 階調処理 15bit  
 ドット数 216 × 216ドット (Ruby-C2.3)  
 108 × 108 × 216ドット (Ruby-L2.3)  
 視野角 左右140°/上下140°  
 外形寸法 W500 × H500 × D100mm (Ruby-C2.3)  
 W250 × H500 × D250mm (Ruby-L2.3)  
 重量 7.4kg (Ruby-C2.3)  
 7.5kg (Ruby-L2.3)  
 電源電圧 AC100~240V  
 消費電力 Max 180W  
 ※プロセッサは別料金となります

**Ruby-C2.3**  
レンタル価格/日 **¥40,000**

**Ruby-L2.3**  
レンタル価格/日 **¥40,000**

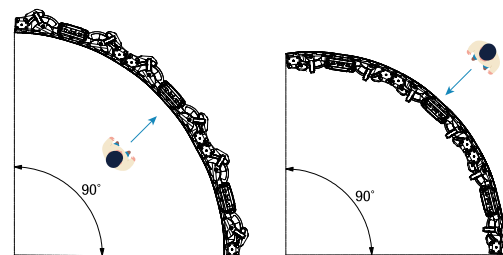

Ruby-C2.3 設置事例



Ruby-L2.3 設置事例



可搬型 LED 映像表示システム

Absen **PL2.5 Pro** 4K ULTRA HD Indoor

- 4K対応、2.5mmピッチ超高解像度仕様により、類を見ない美しさと迫力のあるウルトラHDの大画面構成が可能
- 鮮やかな映像表現とハイリフレッシュレートによるチラツキの無い映像表示が可能

主な仕様

ピクセルピッチ 2.5mm  
 LEDタイプ 3in1 SMD  
 最大輝度 1200cd/m<sup>2</sup>  
 階調処理 14bit  
 ドット数 200 × 200ドット  
 視野角 左右150°/上下140°  
 外形寸法 W500 × H500 × D87mm  
 重量 9.4kg  
 電源電圧 AC100~240V  
 消費電力 Max 127.5W

レンタル価格/日 **¥40,000**



画面サイズ (mm)

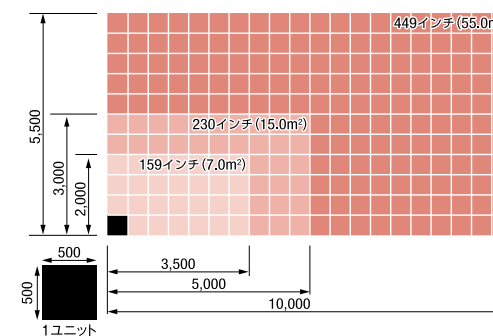

©コーエーテックモゲームス All rights reserved.

インチ	寸法 (W×H)	面積	ユニット数 (W×H)	レンタル価格/日
159インチ	W3500 × H2000mm	7.0m <sup>2</sup>	7 × 4	¥1,120,000
230インチ	W5000 × H3000mm	15.0m <sup>2</sup>	10 × 6	¥2,400,000
449インチ	W10000 × H5500mm	55.0m <sup>2</sup>	20 × 11	¥8,800,000

※ 搬入出費・セッティング費は別途となります。複数日レンタルの場合はお問い合わせください。



可搬型 LED 映像表示システム

BARCO X2.8R Indoor

- BARCO オリジナルプロセッサ Infinipix 優れた画質と色再現が可能、HDR10 対応
- フレームはカーボンとマグネシウムの採用により強度と軽量を同時に実現
- 精度の高いユニット設計により、吊り・置き共に素早く高精度なセットアップが可能
- 独自の色校正技術により優れた校正を実現、色ムラ、輝度ムラのないなめらかな画面を再現

主な仕様

ピクセルピッチ 2.85mm  
 LEDタイプ 3in1 SMD (Black)  
 最大輝度 1200cd/m<sup>2</sup>  
 ドット数 168 × 168ドット  
 視野角 左右160°/上下160°  
 外形寸法 W480 × H480 × D89mm  
 重量 7.0kg  
 電源電圧 AC100~240V  
 消費電力 Max 140W



レンタル価格/日 **¥35,000**



画面サイズ (mm)

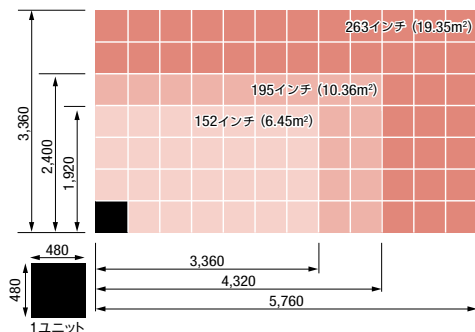

インチ	寸法 (W×H)	面積	ユニット数 (W×H)	レンタル価格/日
152インチ	W3360 × H1920mm	6.45m <sup>2</sup>	7 × 4	¥980,000
195インチ	W4320 × H2400mm	10.36m <sup>2</sup>	9 × 5	¥1,575,000
263インチ	W5760 × H3360mm	19.35m <sup>2</sup>	12 × 7	¥2,940,000

※ 搬入出費・セッティング費は別途となります。複数日レンタルの場合はお問い合わせください。

※外形寸法・重量は本体のみとなります。

可搬型 LED 映像表示システム

MG3.9 Indoor | Outdoor

- 耐久性の高いユニットパネル構造と軽量化を実現、高輝度、防水仕様で屋内外に対応
- 高精細ながら強い色彩表現でインパクトのある空間演出が可能

主な仕様

ピクセルピッチ 3.9mm  
 LEDタイプ 3in1 SMD  
 最大輝度 4500cd/m<sup>2</sup>  
 ドット数 128 × 128ドット  
 視野角 左右160°/上下160°  
 防水レベル IP65(前)/54(後)  
 外形寸法 W500 × H500 × D73mm  
 重量 7.4kg  
 電源電圧 AC100~240V  
 消費電力 Max 210W



レンタル価格/日 **¥35,000**



画面サイズ (mm)

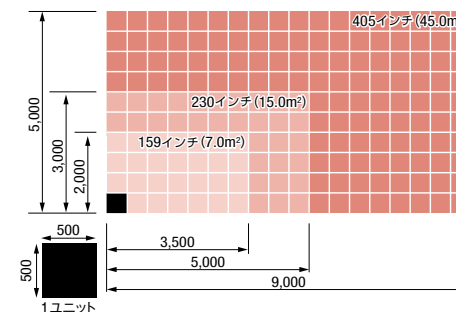

インチ	寸法 (W×H)	面積	ユニット数 (W×H)	レンタル価格/日
159インチ	W3500 × H2000mm	7.0m <sup>2</sup>	7 × 4	¥980,000
230インチ	W5000 × H3000mm	15.0m <sup>2</sup>	10 × 6	¥2,100,000
405インチ	W9000 × H5000mm	45.0m <sup>2</sup>	18 × 10	¥6,300,000

※ 搬入出費・セッティング費は別途となります。複数日レンタルの場合はお問い合わせください。

※外形寸法・重量は本体のみとなります。





可搬型 LED 映像表示システム

# SK6/SK6S

Indoor

- カーボンファイバーとマグネシウムの複合デザインによる軽量高強度なフレーム設計
- 高精細でも35%の透過率を保持、遮光パネルの使用で0%にすることも可能
- 7680Hz 16bitの高性能ICを使用

### 主な仕様

ピクセルピッチ 6.25mm  
 LEDタイプ 3in1 1515 SMD  
 最大輝度 4500cd/m<sup>2</sup>  
 ドット数 96 × 192ドット (SK6) / 96 × 96ドット (SK6S)  
 視野角 左右160° / 上下160°  
 透過率 35%  
 外形寸法 W600 × H1200 × D93mm (SK6)  
 W600 × H600 × D93mm (SK6S)  
 重量 7.8kg (SK6) / 4.6kg (SK6S)  
 電源電圧 AC100~240V  
 消費電力 Max 346W (SK6) / Max 173W (SK6S)

SK6

SK6S

レンタル価格/日 **¥100,000**

レンタル価格/日 **¥50,000**

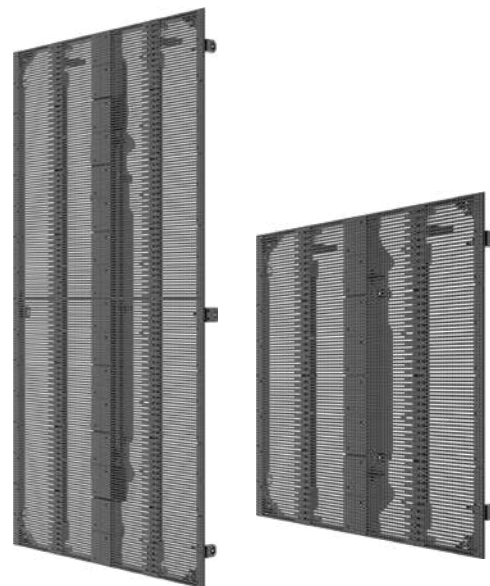

### 画面サイズ (mm)

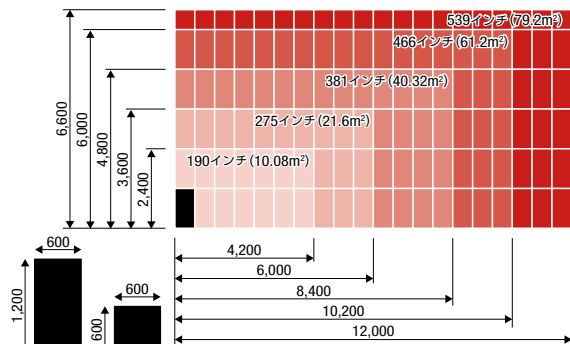

1ユニット/2種類の組み合わせが可能

インチ	寸法 (W×H)	面積	ユニット数 (W×H)	レンタル価格/日
190インチ	W4200 × H2400mm	10.08m <sup>2</sup>	7 × 2	¥1,400,000
275インチ	W6000 × H3600mm	21.6m <sup>2</sup>	10 × 3	¥3,000,000
381インチ	W8400 × H4800mm	40.32m <sup>2</sup>	14 × 4	¥5,600,000
466インチ	W10200 × H6000mm	61.2m <sup>2</sup>	17 × 5	¥8,500,000
539インチ	W12000 × H6600mm	79.2m <sup>2</sup>	20 × 5 (SK6) + 20 × 1 (SK6S)	¥11,000,000

※ 搬入出費・セッティング費は別途となります。複数日レンタルの場合はお問い合わせください。

※ 外形寸法・重量は本体のみとなります。

可搬型 LED 映像表示システム

# GL6/GL6S

Indoor | Outdoor

- 低階調域までハイクオリティな映像表示が可能
- 高精細6mmピッチ及び最大5000cd/m<sup>2</sup>の高輝度LEDシステムにより、屋外の小型画面等あらゆる現場に対応可能
- カーボン素材の採用により薄型・軽量設計

### 主な仕様

ピクセルピッチ 6.25mm  
 LEDタイプ 3in1 SMD  
 最大輝度 5000cd/m<sup>2</sup>  
 ドット数 96 × 192ドット (GL6) / 96 × 96ドット (GL6S)  
 防水レベル IP65  
 外形寸法 W600 × H1200 × D65mm (GL6)  
 W600 × H600 × D65mm (GL6S)  
 重量 12.0kg (GL6) / 6.2kg (GL6S)  
 電源電圧 AC100~240V  
 消費電力 Max 340W (GL6) / Max 170W (GL6S)

GL6

GL6S

レンタル価格/日 **¥100,000**

レンタル価格/日 **¥50,000**



### 画面サイズ (mm)

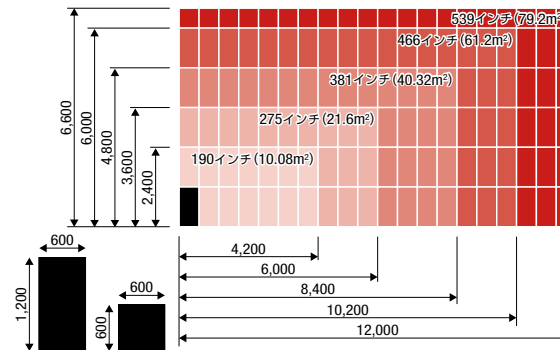

1ユニット/2種類の組み合わせが可能

インチ	寸法 (W×H)	面積	ユニット数 (W×H)	レンタル価格/日
190インチ	W4200 × H2400mm	10.08m <sup>2</sup>	7 × 2	¥1,400,000
275インチ	W6000 × H3600mm	21.6m <sup>2</sup>	10 × 3	¥3,000,000
381インチ	W8400 × H4800mm	40.32m <sup>2</sup>	14 × 4	¥5,600,000
466インチ	W10200 × H6000mm	61.2m <sup>2</sup>	17 × 5	¥8,500,000
539インチ	W12000 × H6600mm	79.2m <sup>2</sup>	20 × 5 (GL6) + 20 × 1 (GL6S)	¥11,000,000

※ 搬入出費・セッティング費は別途となります。複数日レンタルの場合はお問い合わせください。

※ 外形寸法・重量は本体のみとなります。





可搬型 LED 映像表示システム

# GL9/GL9S



- 低階調域までハイクオリティーな映像表示が可能
- ツアーフレームの使用により、吊り設置から据え置き設置まで、環境に合わせた様々な仕様に対応
- 最大4500cd/m<sup>2</sup>の高輝度LEDシステムにより、屋内外のあらゆる環境に対応、遮光パネル使用により透過率0%にすることも可能

### 主な仕様

ピクセルピッチ 9.375mm  
 LEDタイプ 3in1 SMD  
 最大輝度 4500cd/m<sup>2</sup>  
 ドット数 64×128ドット (GL9) / 64×64ドット (GL9S)  
 透過率 20%  
 防水レベル IP65  
 外形寸法 W600×H1200×D65mm (GL9)  
 W600×H600×D65mm (GL9S)  
 重量 9.8kg (GL9) / 5.2kg (GL9S)  
 電源電圧 AC100~240V  
 消費電力 Max 340W (GL9) / Max 170W (GL9S)

### GL9

レンタル価格/日 **¥60,000**

### GL9S

レンタル価格/日 **¥30,000**

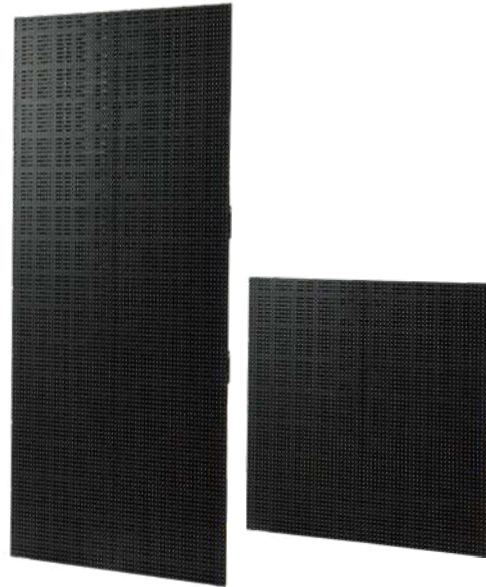

### 画面サイズ (mm)

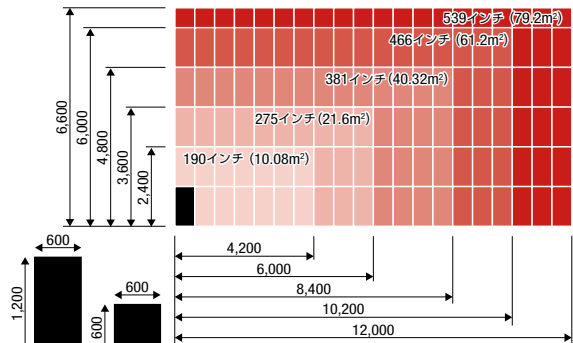

1ユニット/2種類の組み合わせが可能

インチ	寸法 (W×H)	面積	ユニット数 (W×H)	レンタル価格/日
190インチ	W4200×H2400mm	10.08m <sup>2</sup>	7×2	¥840,000
275インチ	W6000×H3600mm	21.6m <sup>2</sup>	10×3	¥1,800,000
381インチ	W8400×H4800mm	40.32m <sup>2</sup>	14×4	¥3,360,000
466インチ	W10200×H6000mm	61.2m <sup>2</sup>	17×5	¥5,100,000
539インチ	W12000×H6600mm	79.2m <sup>2</sup>	20×5 (GL9) + 20×1 (GL9S)	¥6,600,000

※搬入費・セッティング費は別途となります。複数日レンタルの場合はお問い合わせください。

※外形寸法・重量は本体のみとなります。

可搬型 LED 映像表示システム

# SK9/SK9S



- 透過率45%の高い透過性であらゆる演出に対応 (別途遮光パネルあり)
- アルミダイキャストフレームにて軽量化を実現
- 高い色校正技術により、輝度による色ムラやバラツキを抑え高画質を実現
- 新型4Kプロセッサを使用、拡張により8Kにも対応可能

### 主な仕様

ピクセルピッチ 9.375mm  
 LEDタイプ SMD1515  
 最大輝度 3000cd/m<sup>2</sup>  
 ドット数 64×128ドット (SK9) / 64×64ドット (SK9S)  
 視野角 左右140° / 上下140°  
 透過率 45%  
 外形寸法 W600×H1200×D100mm (SK9)  
 W600×H600×D100mm (SK9S)  
 重量 7.4kg (SK9) / 4.1kg (SK9S)  
 電源電圧 AC100~240V  
 消費電力 Max 270W (SK9) / Max 135W (SK9S)

### SK9

レンタル価格/日 **¥60,000**

### SK9S

レンタル価格/日 **¥30,000**



### 画面サイズ (mm)

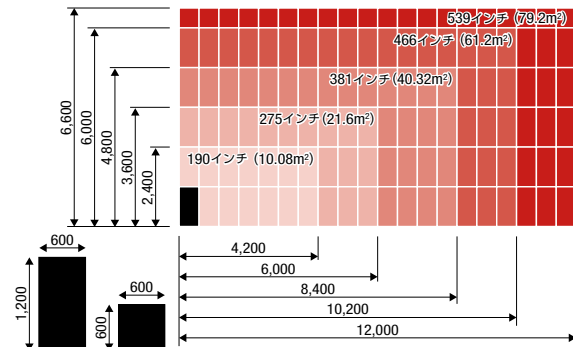

1ユニット/2種類の組み合わせが可能

インチ	寸法 (W×H)	面積	ユニット数 (W×H)	レンタル価格/日
190インチ	W4200×H2400mm	10.08m <sup>2</sup>	7×2	¥840,000
275インチ	W6000×H3600mm	21.6m <sup>2</sup>	10×3	¥1,800,000
381インチ	W8400×H4800mm	40.32m <sup>2</sup>	14×4	¥3,360,000
466インチ	W10200×H6000mm	61.2m <sup>2</sup>	17×5	¥5,100,000
539インチ	W12000×H6600mm	79.2m <sup>2</sup>	20×5 (SK9) + 20×1 (SK9S)	¥6,600,000

※搬入費・セッティング費は別途となります。複数日レンタルの場合はお問い合わせください。

※外形寸法・重量は本体のみとなります。





可搬型 LED 映像表示システム

BARCO **V9m** Indoor Outdoor

- 屋外SMDテクノロジーを装備し、屋内外両方のステージに使用可能
- DV-100コントローラーにより、高性能なスケーリングとクリエイティブなセットアップを実現

主な仕様

ピクセルピッチ 9.52mm  
 LEDタイプ 3in1 SMD  
 最大輝度 4000cd/m<sup>2</sup>  
 ドット数 84 × 84ドット  
 視野角 左右120°/上下120°  
 透過率 5%  
 防水レベル IP65  
 外形寸法 W800 × H800 × D125mm  
 重量 13.5kg  
 電源電圧 AC200~240V  
 消費電力 Max 250W

レンタル価格/日 **¥55,000**

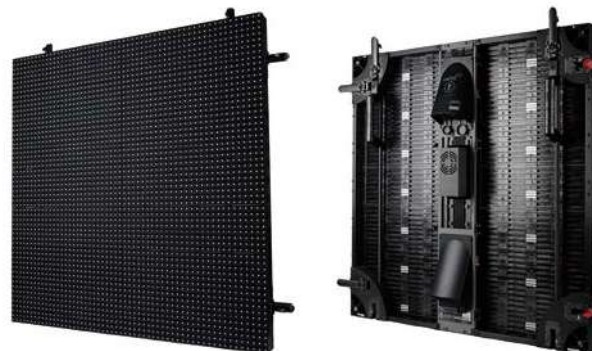

画面サイズ (mm)

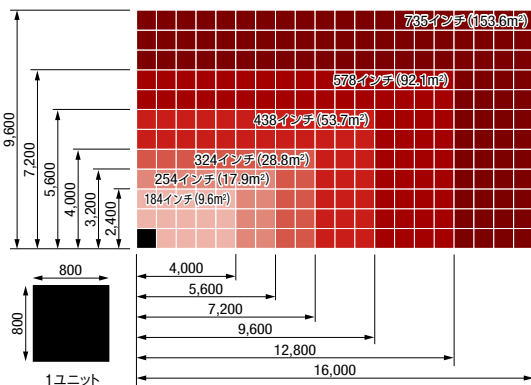

インチ	寸法 (W×H)	面積	ユニット数 (W×H)	レンタル価格/日
184インチ	W4000 × H2400mm	9.6m <sup>2</sup>	5 × 3	¥825,000
254インチ	W5600 × H3200mm	17.9m <sup>2</sup>	7 × 4	¥1,540,000
324インチ	W7200 × H4000mm	28.8m <sup>2</sup>	9 × 5	¥2,475,000
438インチ	W9600 × H5600mm	53.7m <sup>2</sup>	12 × 7	¥4,620,000
578インチ	W12800 × H7200mm	92.1m <sup>2</sup>	16 × 9	¥7,920,000
735インチ	W16000 × H9600mm	153.6m <sup>2</sup>	20 × 12	¥13,200,000

※ 搬入出費・セッティング費は別途となります。複数日レンタルの場合はお問い合わせください。

※外形寸法・重量は本体のみとなります。

可搬型 LED 映像表示システム

ROE **Linx-9** Indoor

主な仕様

ピクセルピッチ 9.375mm  
 LEDタイプ 3in1 SMD  
 最大輝度 2000cd/m<sup>2</sup>  
 ドット数 32 × 128ドット  
 視野角 左右160°/上下160°  
 透過率 18%  
 外形寸法 W300 × H1200 × D30mm  
 重量 5.0kg  
 電源電圧 AC100~240V  
 消費電力 Max 180W



※裏面に信号ユニットのボックスが付きます。

画面サイズ (mm)

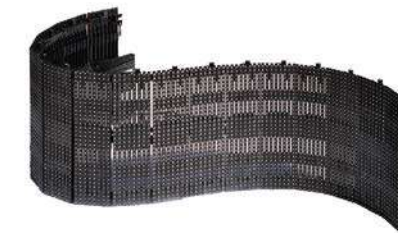
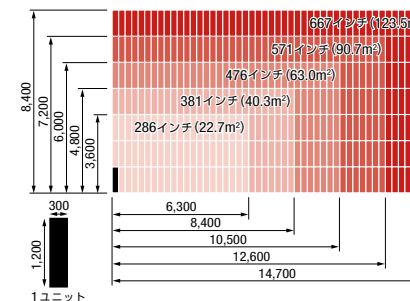

レンタル価格/日 **¥30,000**

インチ	寸法 (W×H)	面積	ユニット数 (W×H)	レンタル価格/日
286インチ	W6300 × H3600mm	22.7m <sup>2</sup>	21 × 3	¥1,890,000
381インチ	W8400 × H4800mm	40.3m <sup>2</sup>	28 × 4	¥3,360,000
476インチ	W10500 × H6000mm	63.0m <sup>2</sup>	35 × 5	¥5,250,000
571インチ	W12600 × H7200mm	90.7m <sup>2</sup>	42 × 6	¥7,560,000
667インチ	W14700 × H8400mm	123.5m <sup>2</sup>	49 × 7	¥10,290,000

※ 搬入出費・セッティング費は別途となります。複数日レンタルの場合はお問い合わせください。

可搬型 LED 映像表示システム

ROE **Linx-18** Indoor Outdoor

主な仕様

ピクセルピッチ 18.75mm  
 LEDタイプ 3in1 SMD  
 最大輝度 4500cd/m<sup>2</sup>  
 ドット数 16 × 64ドット  
 視野角 左右120°/上下120°  
 透過率 40%  
 防水レベル IP65  
 外形寸法 W300 × H1200 × D25.6mm  
 重量 3.8kg  
 電源電圧 AC90~132V / AC180~264V  
 消費電力 Max 180W



※裏面に信号ユニットのボックスが付きます。

画面サイズ (mm)

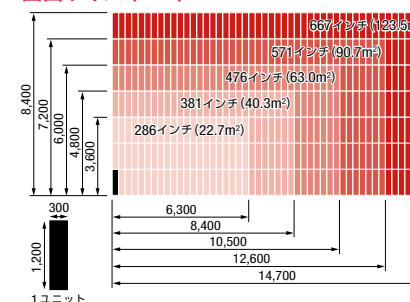

レンタル価格/日 **¥18,000**

インチ	寸法 (W×H)	面積	ユニット数 (W×H)	レンタル価格/日
286インチ	W6300 × H3600mm	22.7m <sup>2</sup>	21 × 3	¥1,134,000
381インチ	W8400 × H4800mm	40.3m <sup>2</sup>	28 × 4	¥2,016,000
476インチ	W10500 × H6000mm	63.0m <sup>2</sup>	35 × 5	¥3,150,000
571インチ	W12600 × H7200mm	90.7m <sup>2</sup>	42 × 6	¥4,536,000
667インチ	W14700 × H8400mm	123.5m <sup>2</sup>	49 × 7	¥6,174,000

※ 搬入出費・セッティング費は別途となります。複数日レンタルの場合はお問い合わせください。

※外形寸法・重量は本体のみとなります。



可搬型 LED 映像表示システム

# SML-02/SML-03

- サークル型透過LEDでインパクト抜群
- 薄型・軽量設計を実現

**主な仕様**

ピクセルピッチ 3.9mm × 7.81mm  
 LEDタイプ SMD1921  
 最大輝度 2500cd/m<sup>2</sup>  
 階調処理 14bit  
 ドット数 512 × 256ドット (SML-02) /  
 768 × 384ドット (SML-03)  
 視野角 左右140° / 上下140°  
 外形寸法 φ2102 × D41mm (SML-02) /  
 φ3102 × D41mm (SML-03)  
 重量 38.0kg (SML-02) / 80.0kg (SML-03)  
 電源電圧 AC100~240V  
 消費電力 Max 1256W (SML-02) /  
 Max 2826W (SML-03)

**SML-02**

レンタル価格/日 **¥120,000**



**SML-03**

レンタル価格/日 **¥260,000**

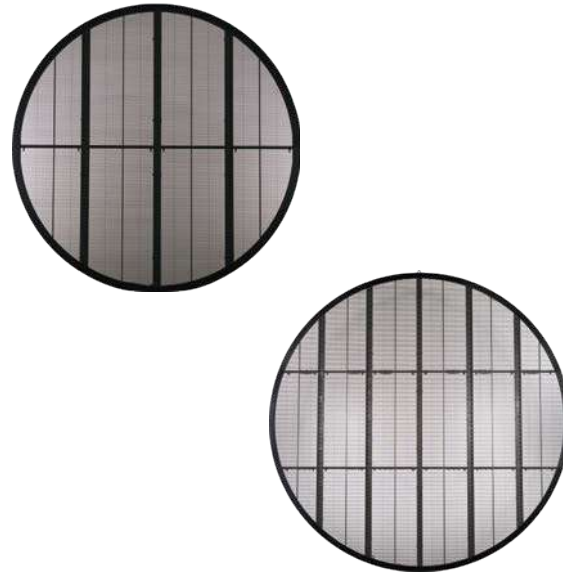

**SML-02 画面サイズ (mm)**

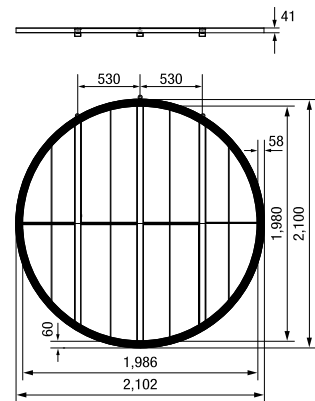

**SML-03 画面サイズ (mm)**

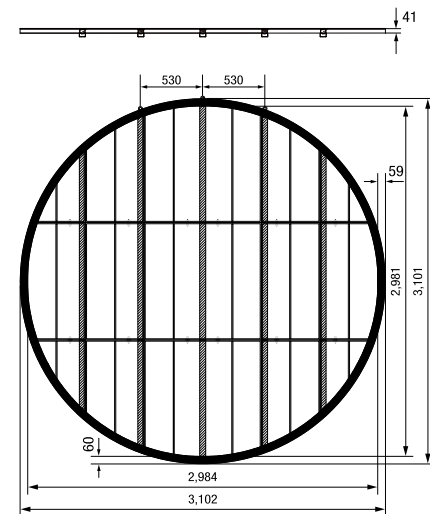

**SML-02 設置事例**



**SML-03 設置事例**

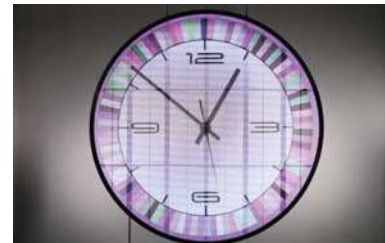

※外形寸法・重量は本体のみとなります。

可搬型 LED 映像表示システム

# KBG-1.8

- 1.8mmピッチ超高画質サイネージ一体看板型LEDディスプレイ
- マルチ表示機能による複数枚連動でクリエイティブな表現が可能

**主な仕様**

ピクセルピッチ 1.8mm  
 LEDタイプ SMD1212(GOB)  
 最大輝度 700cd/m<sup>2</sup>  
 階調処理 14bit  
 ドット数 1080 × 320ドット  
 視野角 左右160° / 上下160°  
 外形寸法 W584 × H1952 × D61mm (電源部含む)  
 重量 36.0kg  
 電源電圧 AC100~240V  
 消費電力 Max 550W

レンタル価格/日 **¥100,000**



**画面サイズ (mm)**

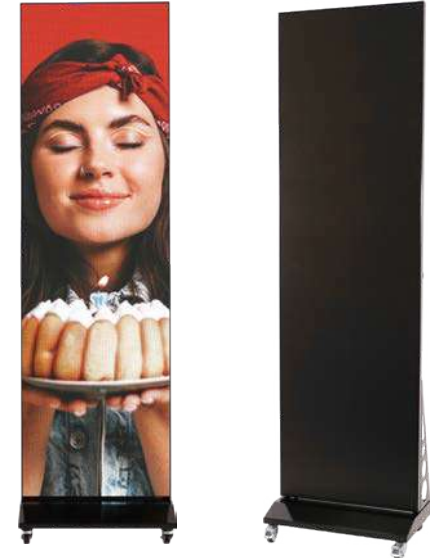
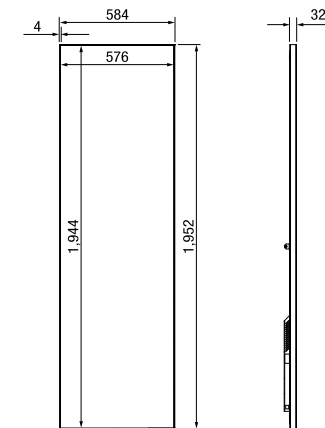

※外形寸法・重量は本体のみとなります。



可搬型 LED 映像表示システム

MUXWAVE **AM3.9-S/AM3.9-M**  Indoor

- 超小型チップの採用により、高精細ながら80%の高透過率
- 仮設環境に適したオリジナルフレームを採用し、床置き・天吊り共に素早い設置が可能

主な仕様

ピクセルピッチ 3.91mm  
 最大輝度 4000cd/m<sup>2</sup>  
 階調処理 16bit  
 ドット数 256 × 512ドット (AM3.9-S) /  
 512 × 512ドット (AM3.9-M)  
 透過率 80%  
 外形寸法(自立) W1021 × H2452 × D500mm (AM3.9-S) /  
 W2021 × H2452 × D500mm (AM3.9-M)  
 外形寸法(吊り) W1021 × H2229 × D75mm (AM3.9-S) /  
 W2021 × H2229 × D75mm (AM3.9-M)  
 重量 40.0kg (AM3.9-S) / 60.0kg (AM3.9-M)  
 電源電圧 AC200~240V  
 消費電力 Max 1850W (AM3.9-S) /  
 Max 3700W (AM3.9-M)



**AM3.9-S**

レンタル価格/日 **¥300,000**



**AM3.9-M**

レンタル価格/日 **¥650,000**



AM3.9-S 画面サイズ (mm)

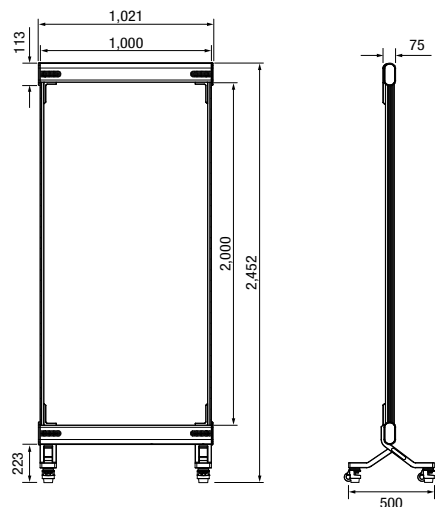

AM3.9-M 画面サイズ (mm)

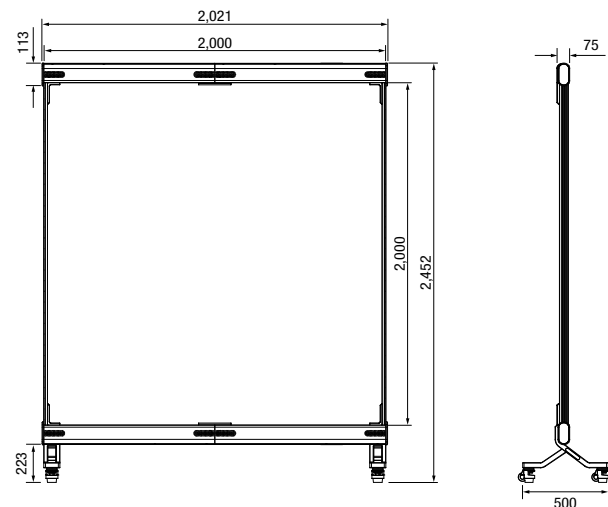

※外形寸法・重量は本体のみとなります。

可搬型 LED 映像表示システム

MUXWAVE **AM-P55**  Indoor

- 超小型チップの採用により、高精細ながら80%の高透過率
- 強化ガラス一体型で、現場で吊り下げるだけの手軽な設置性

主な仕様

ピクセルピッチ 3.91mm  
 LEDタイプ 2121  
 最大輝度 4000cd/m<sup>2</sup>  
 階調処理 16bit  
 ドット数 192 × 300ドット  
 視野角 左右150° / 上下150°  
 透過率 80%  
 外形寸法 W766 × H1290 × D78mm  
 重量 27.0kg  
 電源電圧 AC100~240V  
 消費電力 Max 760W

レンタル価格/日 **¥100,000**



画面サイズ (mm)

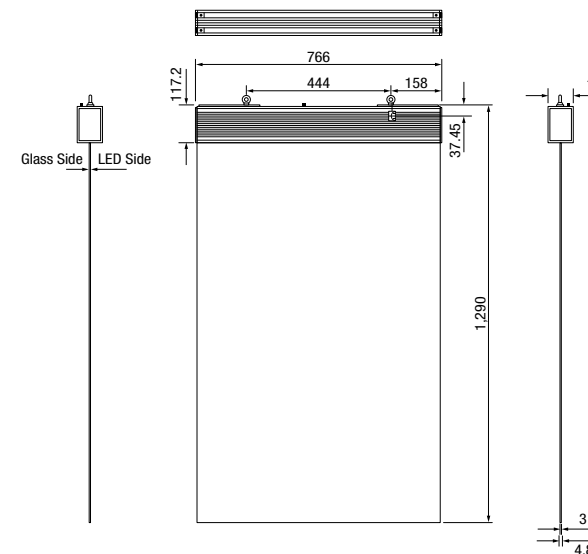

※外形寸法・重量は本体のみとなります。



LED映像表示システム

# Wing Panel



- Pan540°/Tilt120°ムービングヘッドへ高輝度・高精細 3.9mmピッチLEDを搭載し迫力のある映像演出が可能
- 10W Spotlight 12灯を搭載、映像と照明の融合が可能
- IP65屋外対応

主な仕様

DMX使用ch 6ch / 64ch  
 防水レベル IP65  
 外形寸法 W500 × H480 × D600mm  
 重量 30.0kg  
 電源電圧 AC100~240V  
 消費電力 Max 390W



[LED display]

ピクセルピッチ 3.9mm  
 LEDタイプ 3in1 SMD  
 最大輝度 3800cd/m<sup>2</sup>  
 ドット数 128 × 128ドット

[Movement]

Pan 540°  
 Tilt 120°



レンタル料金はお問い合わせ下さい。

寸法図 (mm)

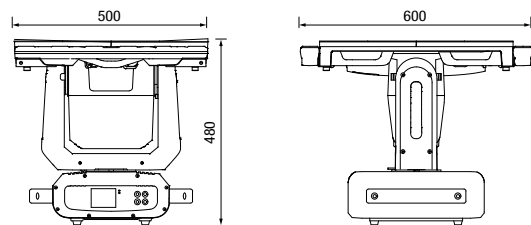
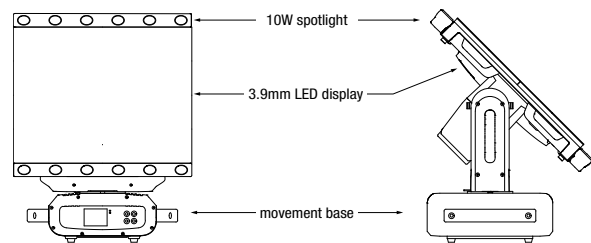

牽引型 LED 設置架台

# PIVOT RIGGER



- パブリックビューイングに最適な大型スクリーンに対応
- 360度回転・昇降機構搭載、会場到着後に短時間で設置可能
- 予算や用途に応じて設置する画面サイズが選択可能
- 両面にディスプレイが取り付け可能

主な仕様

外形寸法 L6450 × W2010 × H2615~6500mm (2号機)  
 L6471 × W1984 × H2800~6000mm (3号機・4号機)



2号機 寸法図 (mm)

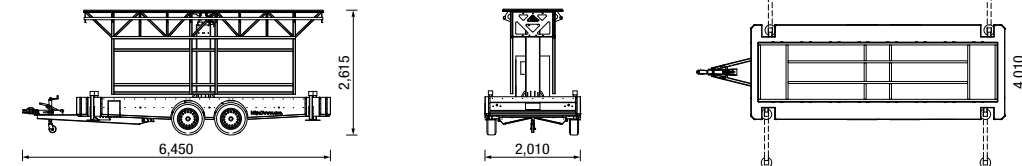

<仕様例>

GL6取り付け 寸法図 (mm)

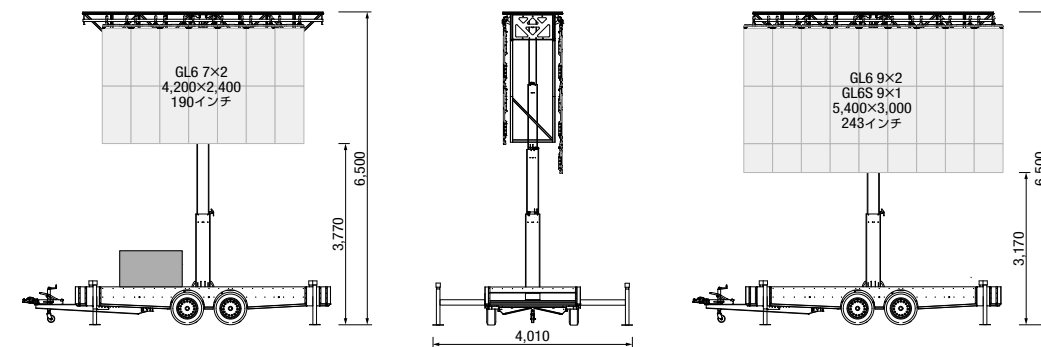

	寸法 (W×H×D)		ユニット数 (W×H)
GL6 1 ユニット	W600 × H1200 × D65mm		—
GL6S 1 ユニット	W600 × H600 × D65mm		—
インチ	寸法 (W×H) (画面のみ)		面積
190インチ	W4200 × H2400mm		10.08m <sup>2</sup>
243インチ	W5400 × H3000mm		16.2m <sup>2</sup>
			ユニット数 (W×H)
			7 × 2
			9 × 2 (GL6) + 9 × 1 (GL6S)

\* レンタル料金はお問い合わせください。



86インチウルトラストレッチサイネージ

LG **86BH7C-B** 86 inch 4K ULTRA HD 3840×600 LCD portrait mode

- アスペクト比 58:9 のダイナミックなコンテンツを表現
- 超横長の画面 4K
- 最大 4 分割まで表示可能

主な仕様

最大輝度 700cd/m<sup>2</sup>  
 コントラスト比 500,000:1 (通常 1100:1)  
 外形寸法 W2158.3 × H348.5 × D91.2mm  
 重量 20.5kg  
 消費電力 255W

レンタル価格/日 **¥120,000** 日数料率/A



外形寸法図 (mm)

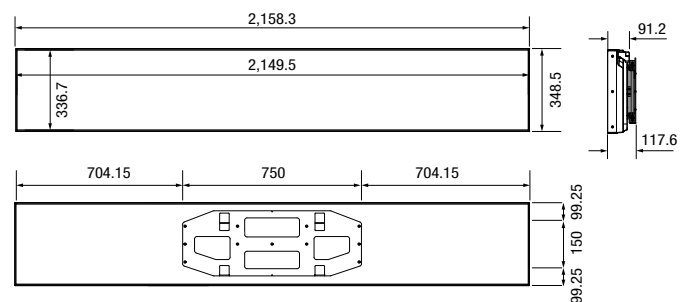

100インチ4K液晶ディスプレイ

SONY **FW-100BZ40J** 100 inch 4K ULTRA HD 3840×2160 LCD portrait mode rear

- 4KUHD100インチ液晶ディスプレイ
- 認知特性プロセッサ「XR」搭載により自然な美しさを再現
- あらゆる映像を高精細な4K画質へアップコンバート
- 前傾15度、後傾20度設置対応

主な仕様

最大輝度 940cd/m<sup>2</sup>  
 コントラスト比 9000:1  
 (ダイナミックコントラスト比 600,000:1)  
 外形寸法 W2260 × H1297 × D98mm  
 重量 88.9kg  
 消費電力 426W

レンタル価格/日 **¥300,000** 日数料率/A



外形寸法図 (mm)

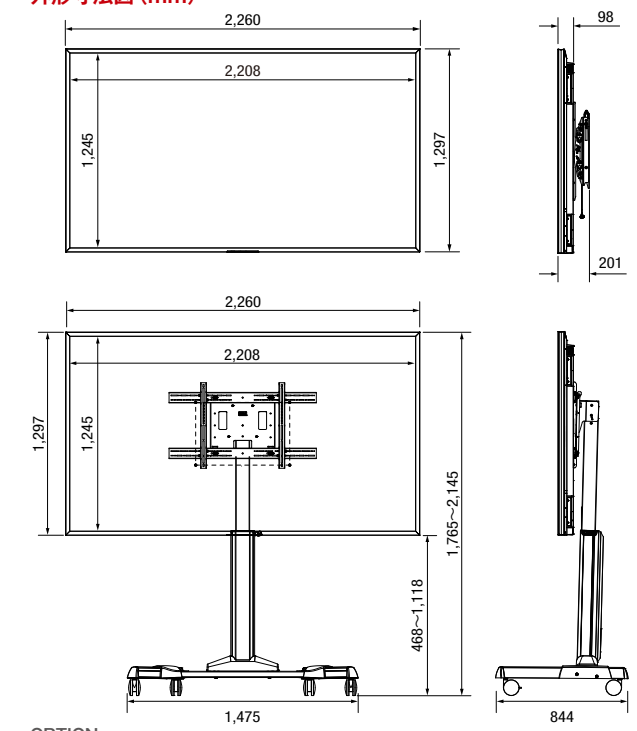

■ スタンド (LPE1U) 使用時



OPTION

電動昇降スタンド

CHIEF LPE1U

レンタル価格/日 **¥20,000** 日数料率/A

レンタル料金 =	レンタル日数	1日	2日	3日	4日	5日	6日	7日	8日間以上
1日料金×日数料率	日数料率 A	1.0	1.3	1.5	1.7	1.9	2.0	2.1	お問い合わせください

※外形寸法・重量は本体のみとなります。(一部を除く)

※外形寸法・重量は本体のみとなります。(一部を除く)

98インチ8K液晶ディスプレイ

SONY **KJ-98Z9G/BZ** 98 inch 8K ULTRA HD 7680×4320 LCD rear

- 8K 解像度パネル搭載
- B2B 機能を豊富に搭載した98V型4Kチューナー内蔵モデル

主な仕様

外形寸法 W2202 × H1311 × D111mm  
 重量 94.2kg  
 消費電力 980W  
※卓上スタンド付属  
 ※壁掛設置非対応

レンタル価格/日 **¥500,000** 日数料率/A



外形寸法図 (mm)

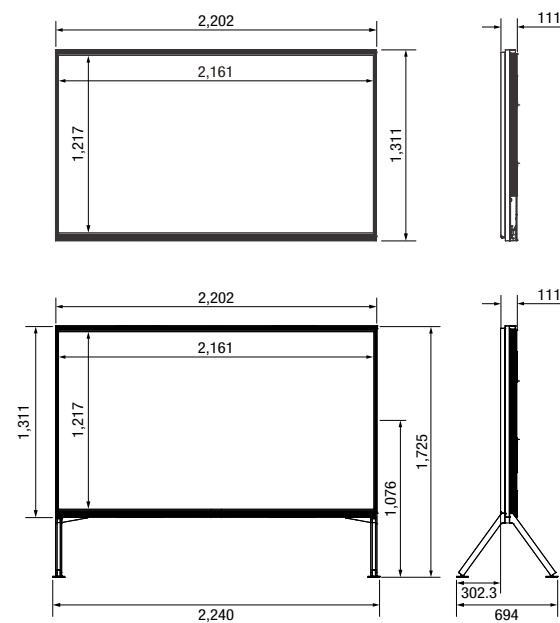

90インチ液晶ディスプレイ

SHARP **PN-R903** 90 inch Full HD 1920×1080 LCD portrait mode rear

- 等身大表示が可能な大型サイズ
- 100万:1の高コントラスト比
- 高輝度700cd/m<sup>2</sup>&バックライト自動制御(ローカルディミング)機能搭載

主な仕様

最大輝度 700cd/m<sup>2</sup>  
 コントラスト比 1,000,000:1 (ローカルディミング機能「強」設定時)  
 4000:1 (ローカルディミング機能非設定時)  
 外形寸法 W2055 × H1197 × D122mm  
 重量 75.0kg  
 消費電力 660W

レンタル価格/日 **¥250,000** 日数料率/A



外形寸法図 (mm)

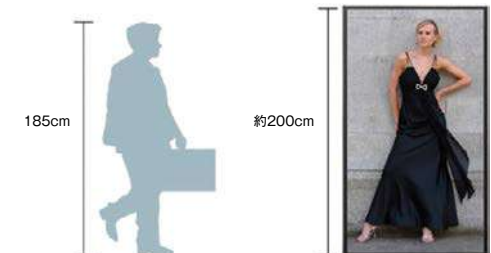
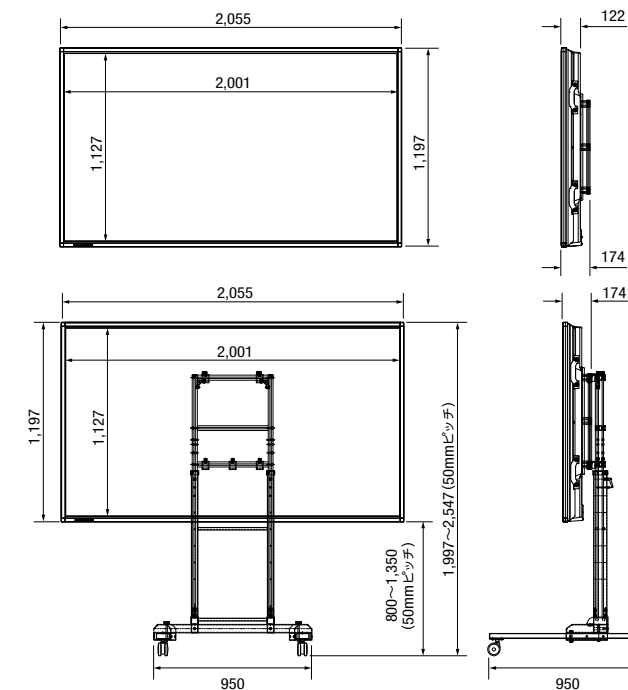

■ スタンド (STD-R01907) 使用時



OPTION

大型ディスプレイ用スタンド

RATEC **STD-R01907**

レンタル価格/日 **¥12,000** 日数料率/A

※外形寸法・重量は本体のみとなります。(一部を除く)

※外形寸法・重量は本体のみとなります。(一部を除く)

レンタル料金 =	レンタル日数	1日	2日	3日	4日	5日	6日	7日	8日間以上
1日料金×日数料率	日数料率/A	1.0	1.3	1.5	1.7	1.9	2.0	2.1	お問い合わせください



85インチ4K液晶ディスプレイ

SONY **FW-85BZ40L** 85 inch | 4K ULTRA HD | 3840×2160 | LCD | portrait mode | rear

**主な仕様**  
 最大輝度 650cd/m<sup>2</sup>  
 コントラスト比 6000:1  
 (ダイナミックコントラスト比 500,000:1)  
 外形寸法 W1899 × H1089 × D71mm  
 重量 44.5kg  
 消費電力 373W  
 ※卓上スタンド付属

外形寸法図 (mm)

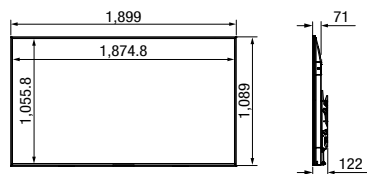

レンタル価格/日 **¥200,000** 日数料率/A

85インチ4K液晶ディスプレイ

SONY **FW-85BZ35F/BZ** 85 inch | 4K ULTRA HD | 3840×2160 | LCD | portrait mode | rear

**主な仕様**  
 最大輝度 620cd/m<sup>2</sup>  
 コントラスト比 4000:1  
 (ダイナミックコントラスト比 500,000:1)  
 外形寸法 W1911 × H1098 × D73mm  
 重量 44.1kg  
 消費電力 378W  
 ※卓上スタンド付属 (傾斜設置非対応)

外形寸法図 (mm)

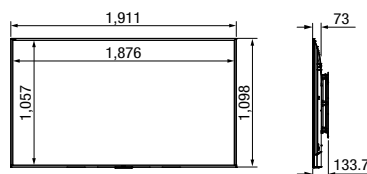

レンタル価格/日 **¥200,000** 日数料率/A

80インチ液晶ディスプレイ

NEC **LCD-P801** 80 inch | Full HD | 1920×1080 | LCD | portrait mode | rear

**主な仕様**  
 最大輝度 700cd/m<sup>2</sup>  
 コントラスト比 5000:1  
 外形寸法 W1836.2 × H1061.3 × D86.9mm  
 重量 61.5kg  
 消費電力 235W  
 ※拡張ボードSB-04HCを標準装備

外形寸法図 (mm)

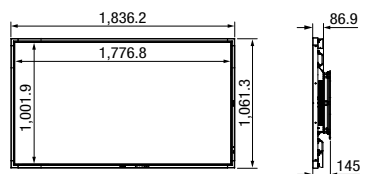

レンタル価格/日 **¥180,000** 日数料率/A

80インチ液晶ディスプレイ

SHARP **PN-E802** 80 inch | Full HD | 1920×1080 | LCD | portrait mode | rear

**主な仕様**  
 最大輝度 450cd/m<sup>2</sup>  
 コントラスト比 4000:1  
 外形寸法 W1868 × H1094 × D123mm  
 重量 79.0kg  
 消費電力 270W  
 ※拡張ボードPN-ZB01を標準装備

外形寸法図 (mm)

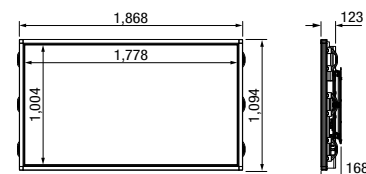

レンタル価格/日 **¥180,000** 日数料率/A

75インチ4K液晶ディスプレイ

SONY **FW-75BZ40L** 75 inch | 4K ULTRA HD | 3840×2160 | LCD | portrait mode | rear

**主な仕様**  
 最大輝度 700cd/m<sup>2</sup>  
 コントラスト比 1200:1  
 (ダイナミックコントラスト比 600,000:1)  
 外形寸法 W1686 × H969 × D72mm  
 重量 31.5kg  
 消費電力 299W  
 ※卓上スタンド付属

外形寸法図 (mm)

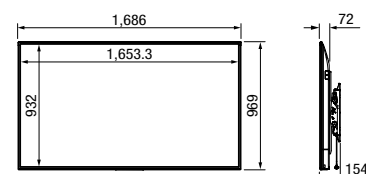

レンタル価格/日 **¥120,000** 日数料率/A

70インチ液晶ディスプレイ

SHARP **PN-E703** 70 inch | Full HD | 1920×1080 | LCD | portrait mode | rear

**主な仕様**  
 最大輝度 450cd/m<sup>2</sup>  
 コントラスト比 4000:1  
 外形寸法 W1578 × H916 × D39.4mm  
 重量 43.0kg  
 消費電力 225W

外形寸法図 (mm)

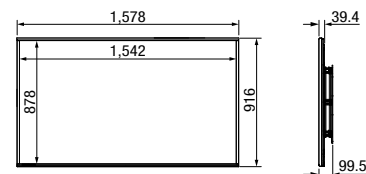

レンタル価格/日 **¥120,000** 日数料率/A

70インチ液晶ディスプレイ

SHARP **PN-E702** 70 inch Full HD 1920×1080 LCD portrait mode rear

**主な仕様**  
 最大輝度 450cd/m<sup>2</sup>  
 コントラスト比 4000:1  
 外形寸法 W1615 × H947 × D100mm  
 重量 50.0kg  
 消費電力 240W  
 ※拡張ボードPN-ZB01を標準装備



外形寸法図 (mm)

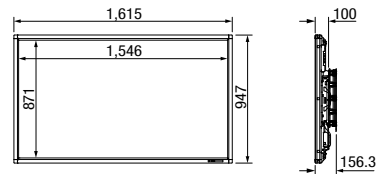

レンタル価格/日 **¥120,000** 日数料率/A

65インチ4K液晶ディスプレイ

SONY **FW-65BZ40H/BZ** 65 inch 4K ULTRA HD 3840×2160 LCD portrait mode rear

**主な仕様**  
 最大輝度 850cd/m<sup>2</sup>  
 コントラスト比 6000:1  
 (ダイナミックコントラスト比 550,000:1)  
 外形寸法 W1450 × H833 × D70mm  
 重量 22.2kg  
 消費電力 214W  
 ※卓上スタンド付属



外形寸法図 (mm)

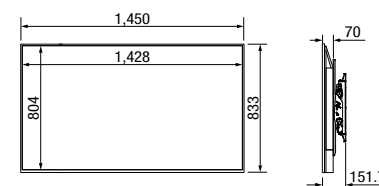

レンタル価格/日 **¥110,000** 日数料率/A

65インチ4K液晶ディスプレイ

Panasonic **TH-65WQ1HJ** 65 inch 4K ULTRA HD 3840×2160 LCD portrait mode rear

**主な仕様**  
 最大輝度 2200cd/m<sup>2</sup>  
 コントラスト比 1200:1  
 外形寸法 W1463 × H838 × D82mm  
 重量 35.5kg  
 消費電力 740W



外形寸法図 (mm)

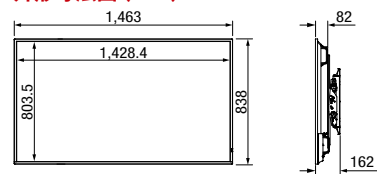

レンタル価格/日 **¥150,000** 日数料率/A

65インチ4K液晶ディスプレイ

LG **65UH5E-B** 65 inch 4K ULTRA HD 3840×2160 LCD portrait mode

**主な仕様**  
 最大輝度 500cd/m<sup>2</sup>  
 コントラスト比 1000:1  
 外形寸法 W1458.6 × H836.4 × D40.1mm  
 重量 26.0kg  
 消費電力 134W  
 ※メディアプレーヤー機能内蔵



外形寸法図 (mm)

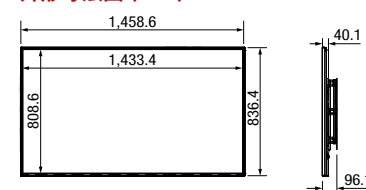

レンタル価格/日 **¥110,000** 日数料率/A

65インチ4K液晶ディスプレイ

SONY **FW-65BZ40L** 65 inch 4K ULTRA HD 3840×2160 LCD portrait mode rear

**主な仕様**  
 最大輝度 700cd/m<sup>2</sup>  
 コントラスト比 1200:1  
 (ダイナミックコントラスト比 600,000:1)  
 外形寸法 W1462 × H842 × D71mm  
 重量 21.4kg  
 消費電力 229W  
 ※卓上スタンド付属



外形寸法図 (mm)

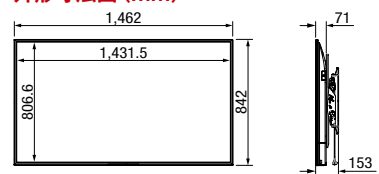

レンタル価格/日 **¥110,000** 日数料率/A

60インチ液晶ディスプレイ

SHARP **PN-R606** 60 inch Full HD 1920×1080 LCD portrait mode rear

**主な仕様**  
 最大輝度 700cd/m<sup>2</sup>  
 コントラスト比 5000:1  
 外形寸法 W1349 × H775 × D60mm  
 重量 33.0kg  
 消費電力 190W



外形寸法図 (mm)

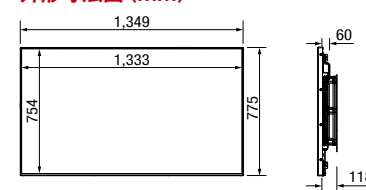

レンタル価格/日 **¥100,000** 日数料率/A



60インチ液晶ディスプレイ

SHARP **PN-E602** 60 inch Full HD 1920×1080 LCD portrait mode rear

**主な仕様**  
 最大輝度 450cd/m<sup>2</sup>  
 コントラスト比 4000:1  
 外形寸法 W1407×H817×D86mm  
 重量 38.0kg  
 消費電力 170W  
 ※拡張ボードPN-ZB01を標準装備



外形寸法図 (mm)

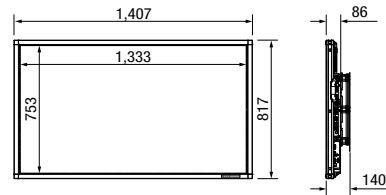

レンタル価格/日 **¥90,000** 日数料率/A

55インチ4Kタッチモニター

elo **ET5553L-2UWA** 55 inch 4K ULTRA HD 3840×2160 LCD

**主な仕様**  
 最大輝度 430cd/m<sup>2</sup>  
 コントラスト比 1100:1  
 外形寸法 W1271.8×H742.6×D80mm  
 重量 39.0kg  
 消費電力 111W  
 ※タッチ方式: 投影型静電容量方式  
 ※タッチ点数: 最大40点



外形寸法図 (mm)

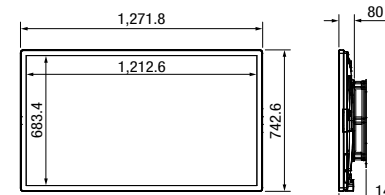

レンタル価格/日 **¥85,000** 日数料率/A

60インチ4K液晶テレビ

SHARP **4T-C60BN1** 60 inch 4K ULTRA HD 3840×2160 LCD rear

**主な仕様**  
 受信チャンネル 地上デジタル (CATVバスルー対応) / BS 4K/デジタル / 110度CS 4K/デジタル  
 外形寸法 W1354×H803×D97mm  
 重量 27.5kg  
 消費電力 218W



外形寸法図 (mm)

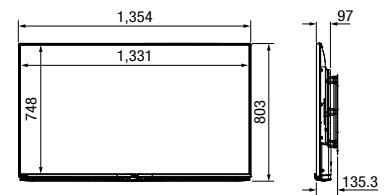

レンタル価格/日 **¥90,000** 日数料率/A

55インチ4K液晶ディスプレイ

Panasonic **TH-55SQ2HJ** 55 inch 4K ULTRA HD 3840×2160 LCD portrait mode rear

**主な仕様**  
 最大輝度 700cd/m<sup>2</sup>  
 コントラスト比 5000:1 (ダイナミックコントラスト比 50,000:1)  
 外形寸法 W1242×H713×D66mm  
 重量 18.4kg  
 消費電力 320W  
 ※メディアプレーヤー機能内蔵



外形寸法図 (mm)

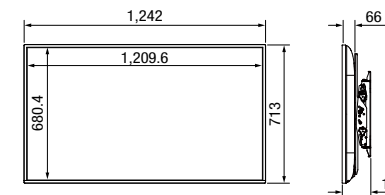

レンタル価格/日 **¥75,000** 日数料率/A

60インチ4K液晶テレビ

SHARP **LC-60U45** 60 inch 4K ULTRA HD 3840×2160 LCD rear

**主な仕様**  
 受信チャンネル 地上デジタル (CATVバスルー対応) / BSデジタル / 110度CSデジタル  
 外形寸法 W1351×H788×D69mm  
 重量 25.5kg  
 消費電力 248W



外形寸法図 (mm)

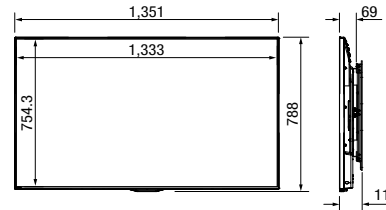

レンタル価格/日 **¥90,000** 日数料率/A

55インチ4K液晶ディスプレイ

Panasonic **TH-55EQ1J** 55 inch 4K ULTRA HD 3840×2160 LCD portrait mode rear

**主な仕様**  
 最大輝度 350cd/m<sup>2</sup>  
 コントラスト比 4000:1  
 外形寸法 W1240×H712×D62mm  
 重量 17.0kg  
 消費電力 195W  
 ※メディアプレーヤー機能内蔵



外形寸法図 (mm)

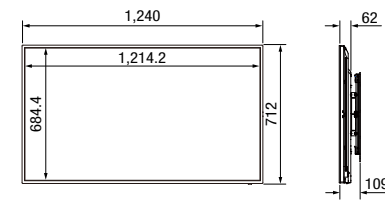

レンタル価格/日 **¥70,000** 日数料率/A

55インチ液晶ディスプレイ

LG **55SE3KD-B** 55 inch Full HD 1920×1080 LCD portrait mode rear

**主な仕様**  
 最大輝度 350cd/m<sup>2</sup>  
 コントラスト比 1100:1  
 外形寸法 W1238 × H715 × D54mm  
 重量 17.5kg  
 消費電力 65W  
 ※メディアプレーヤー機能内蔵

外形寸法図 (mm)

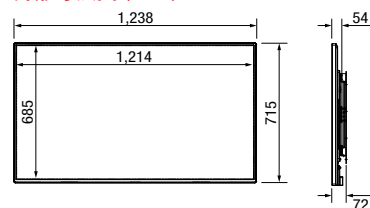

レンタル価格/日 **¥70,000** 日数料率/A

55インチ液晶ディスプレイ

NEC **LCD-X552S** 55 inch Full HD 1920×1080 LCD portrait mode rear

**主な仕様**  
 最大輝度 700cd/m<sup>2</sup>  
 コントラスト比 4000:1  
 外形寸法 W1254 × H725 × D46.1mm  
 重量 24.5kg  
 消費電力 305W  
 ※拡張ボードSB-04HCを標準装備

外形寸法図 (mm)

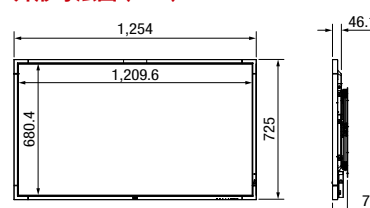

レンタル価格/日 **¥70,000** 日数料率/A

50インチ4K液晶ディスプレイ

SHARP **PN-HS501** 50 inch 4K ULTRA HD 3840×2160 LCD portrait mode rear

**主な仕様**  
 最大輝度 700cd/m<sup>2</sup>  
 コントラスト比 4000:1  
 外形寸法 W1128.4 × H649 × D63.5mm  
 重量 15.0kg  
 消費電力 150W  
 ※メディアプレーヤー機能内蔵

外形寸法図 (mm)

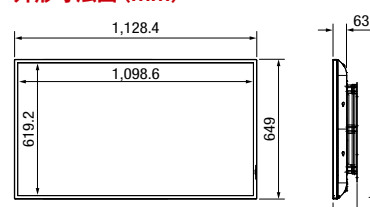

レンタル価格/日 **¥60,000** 日数料率/A

50インチ4K液晶ディスプレイ

Panasonic **TH-50SQ2HJ** 50 inch 4K ULTRA HD 3840×2160 LCD portrait mode rear

**主な仕様**  
 最大輝度 700cd/m<sup>2</sup>  
 コントラスト比 4000:1  
 (ダイナミックコントラスト比 50,000:1)  
 外形寸法 W1129 × H649 × D66mm  
 重量 15.8kg  
 消費電力 275W  
 ※メディアプレーヤー機能内蔵

外形寸法図 (mm)

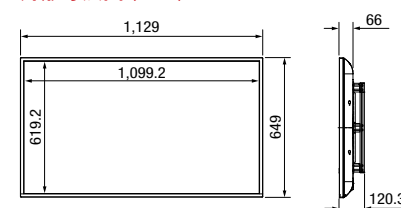

レンタル価格/日 **¥60,000** 日数料率/A

50インチ4K液晶テレビ

SHARP **LC-50U45** 50 inch 4K ULTRA HD 3840×2160 LCD rear

**主な仕様**  
 受信チャンネル 地上デジタル (CATVバススルー対応) / BSデジタル / 110度CSデジタル  
 外形寸法 W1121 × H655 × D82mm  
 重量 21.0kg  
 消費電力 169W

外形寸法図 (mm)

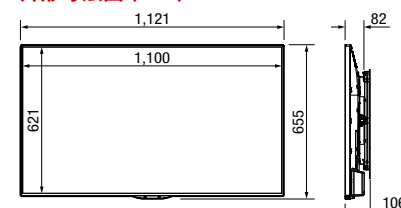

レンタル価格/日 **¥60,000** 日数料率/A

49インチ液晶ディスプレイ

SHARP **PN-R496** 49 inch Full HD 1920×1080 LCD portrait mode rear

**主な仕様**  
 最大輝度 700cd/m<sup>2</sup>  
 コントラスト比 1300:1  
 外形寸法 W1095 × H626 × D62mm  
 重量 19.5kg  
 消費電力 155W

外形寸法図 (mm)

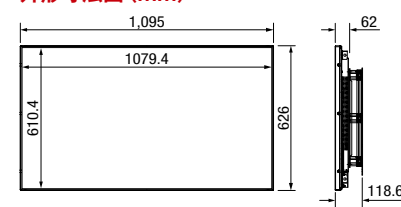

レンタル価格/日 **¥60,000** 日数料率/A



49インチ液晶ディスプレイ

Panasonic **TH-49LF80J** 49 inch Full HD 1920×1080 LCD portrait mode rear

**主な仕様**  
 最大輝度 700cd/m<sup>2</sup>  
 コントラスト比 1300:1  
 外形寸法 W1093×H623×D72mm  
 重量 19.0kg  
 消費電力 175W  
 ※メディアプレーヤー機能内蔵

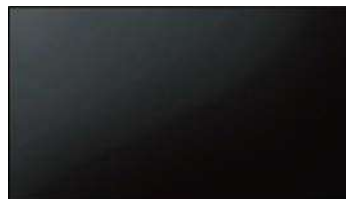
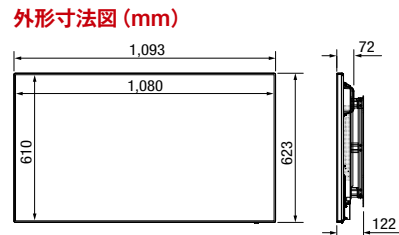

レンタル価格/日 **¥60,000** 日数料率/A

47インチ防塵防水液晶ディスプレイ

Panasonic **TH-47LFX60J** 47 inch Full HD 1920×1080 LCD portrait mode Outdoor

**主な仕様**  
 最大輝度 2000cd/m<sup>2</sup>  
 コントラスト比 1300:1  
 外形寸法 W1162×H706×D216mm  
 重量 47.0kg  
 消費電力 370W

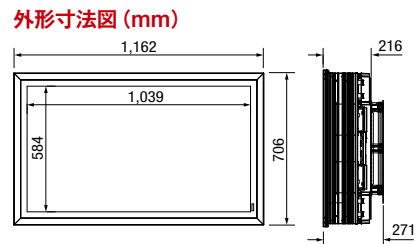

レンタル価格/日 **¥70,000** 日数料率/A

46インチ液晶テレビ

SHARP **LC-46ES50** 46 inch Full HD 1920×1080 LCD front

**主な仕様**  
 コントラスト比 2000:1  
 受信チャンネル 地上デジタル (CATVバススルー対応) / BSデジタル / 110度CSデジタル  
 外形寸法 W1107×H724×D90mm  
 重量 23.0kg  
 消費電力 250W

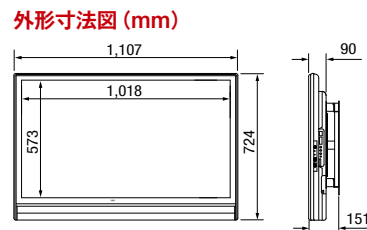

レンタル価格/日 **¥45,000** 日数料率/A

43インチ液晶ホバータッチディスプレイ

SHARP **PN-HW4HT** 43 inch 4K ULTRA HD 3840×2160 LCD portrait mode rear

**主な仕様**  
 最大輝度 350cd/m<sup>2</sup>  
 コントラスト比 4000:1  
 外形寸法 W1009×H597×D94mm  
 重量 16.0kg  
 消費電力 115W

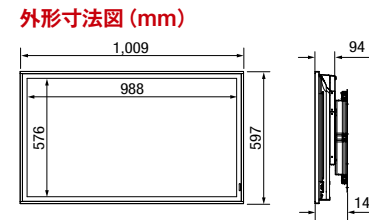

レンタル価格/日 **¥60,000** 日数料率/A

43インチ4K液晶ディスプレイ

SHARP **PN-HS431** 43 inch 4K ULTRA HD 3840×2160 LCD portrait mode rear

**主な仕様**  
 最大輝度 700cd/m<sup>2</sup>  
 コントラスト比 1200:1  
 外形寸法 W973×H561.2×D63.5mm  
 重量 11.5kg  
 消費電力 140W  
 ※メディアプレーヤー機能内蔵

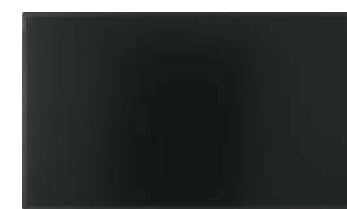
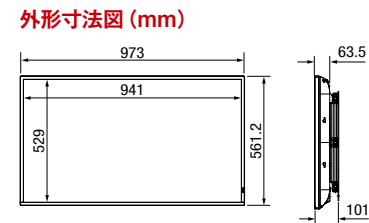

レンタル価格/日 **¥45,000** 日数料率/A

43インチ4K液晶ディスプレイ

Panasonic **TH-43SQ2HJ** 43 inch 4K ULTRA HD 3840×2160 LCD portrait mode rear

**主な仕様**  
 最大輝度 700cd/m<sup>2</sup>  
 コントラスト比 1200:1  
 外形寸法 W973×H562×D65mm  
 重量 11.9kg  
 消費電力 230W  
 ※メディアプレーヤー機能内蔵

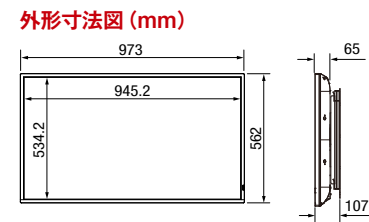

レンタル価格/日 **¥45,000** 日数料率/A

43インチ液晶ディスプレイ

LG **43SH7E-B** 43 inch Full HD 1920×1080 LCD portrait mode rear

**主な仕様**  
 最大輝度 700cd/m<sup>2</sup>  
 コントラスト比 1100:1  
 外形寸法 W969.6 × H563.9 × D54mm  
 重量 10.5kg  
 消費電力 95W  
 ※メディアプレーヤー機能内蔵

外形寸法図 (mm)

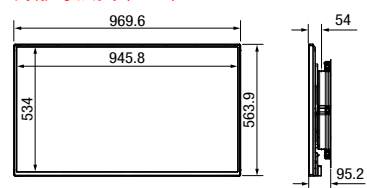

レンタル価格/日 **¥45,000** 日数料率/A

OPTION

タッチパネルオーバーレイ

LG **KT-T430** レンタル価格/日 **¥15,000** 日数料率/A LG **KT-T43E** レンタル価格/日 **¥15,000** 日数料率/A

43インチ液晶ディスプレイ

LG **43SM5KE-B** 43 inch Full HD 1920×1080 LCD portrait mode rear

**主な仕様**  
 最大輝度 450cd/m<sup>2</sup>  
 コントラスト比 1100:1  
 外形寸法 W969.6 × H563.9 × D54mm  
 重量 10.0kg  
 消費電力 95W  
 ※メディアプレーヤー機能内蔵

外形寸法図 (mm)

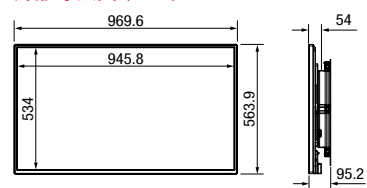

レンタル価格/日 **¥45,000** 日数料率/A

OPTION

タッチパネルオーバーレイ

LG **KT-T430** レンタル価格/日 **¥15,000** 日数料率/A LG **KT-T43E** レンタル価格/日 **¥15,000** 日数料率/A

43インチ液晶ディスプレイ

LG **43SE3KE-B** 43 inch Full HD 1920×1080 LCD portrait mode rear

**主な仕様**  
 最大輝度 350cd/m<sup>2</sup>  
 コントラスト比 1100:1  
 外形寸法 W969.6 × H563.9 × D54mm  
 重量 10.0kg  
 消費電力 55W  
 ※メディアプレーヤー機能内蔵

外形寸法図 (mm)

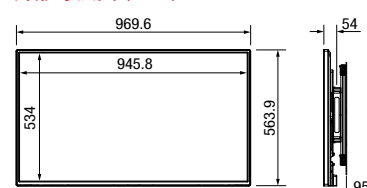

レンタル価格/日 **¥45,000** 日数料率/A

OPTION

タッチパネルオーバーレイ

LG **KT-T430** レンタル価格/日 **¥15,000** 日数料率/A LG **KT-T43E** レンタル価格/日 **¥15,000** 日数料率/A

レンタル料金 =	レンタル日数	1日	2日	3日	4日	5日	6日	7日	8日間以上
1日料金×日数料率	日数料率/A	1.0	1.3	1.5	1.7	1.9	2.0	2.1	お問い合わせください

※外形寸法・重量は本体のみとなります。(一部を除く)

43インチ液晶ディスプレイ

LG **43SE3KD-B** 43 inch Full HD 1920×1080 LCD portrait mode rear

**主な仕様**  
 最大輝度 350cd/m<sup>2</sup>  
 コントラスト比 1100:1  
 外形寸法 W969.6 × H563.9 × D54mm  
 重量 10.0kg  
 消費電力 60W  
 ※メディアプレーヤー機能内蔵

外形寸法図 (mm)

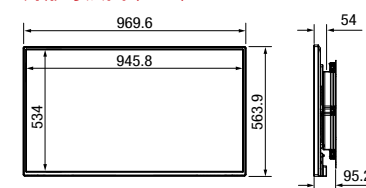

レンタル価格/日 **¥45,000** 日数料率/A

OPTION

タッチパネルオーバーレイ

LG **KT-T430** レンタル価格/日 **¥15,000** 日数料率/A LG **KT-T43E** レンタル価格/日 **¥15,000** 日数料率/A

42インチ液晶ディスプレイ

Panasonic **TH-42LF60J** 42 inch Full HD 1920×1080 LCD portrait mode rear

**主な仕様**  
 最大輝度 700cd/m<sup>2</sup>  
 コントラスト比 1300:1  
 外形寸法 W967 × H560 × D68mm  
 重量 14.5kg  
 消費電力 125W

外形寸法図 (mm)

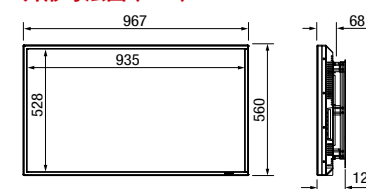

レンタル価格/日 **¥45,000** 日数料率/A

OPTION

タッチパネルオーバーレイ

42インチ液晶ディスプレイ

SHARP **PN-R426** 42 inch Full HD 1920×1080 LCD portrait mode rear

**主な仕様**  
 最大輝度 700cd/m<sup>2</sup>  
 コントラスト比 1300:1  
 外形寸法 W949 × H543.5 × D62mm  
 重量 15.5kg  
 消費電力 135W

外形寸法図 (mm)

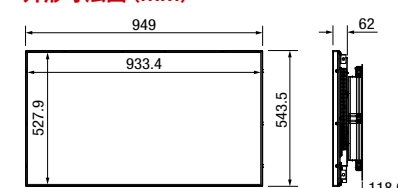

レンタル価格/日 **¥45,000** 日数料率/A

OPTION

タッチパネルオーバーレイ

※外形寸法・重量は本体のみとなります。(一部を除く)



40インチ液晶ディスプレイ

NEC **LCD-P404** 40 inch Full HD 1920×1080 LCD portrait mode rear

**主な仕様**  
 最大輝度 700cd/m<sup>2</sup>  
 コントラスト比 4000:1  
 外形寸法 W918 × H530.6 × D54.7mm  
 重量 14.3kg  
 消費電力 155W  
 ※メディアプレーヤー機能内蔵



外形寸法図 (mm)

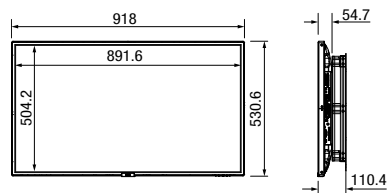

レンタル価格/日 **¥45,000** 日数料率/A

40インチ液晶ディスプレイ

NEC **LCD-P403** 40 inch Full HD 1920×1080 LCD portrait mode rear

**主な仕様**  
 最大輝度 700cd/m<sup>2</sup>  
 コントラスト比 4000:1  
 外形寸法 W920.6 × H532.2 × D66.5mm  
 重量 17.0kg  
 消費電力 245W



外形寸法図 (mm)

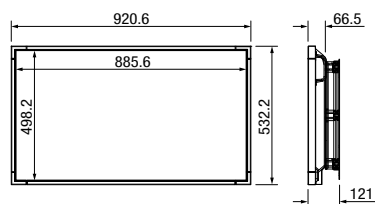

レンタル価格/日 **¥45,000** 日数料率/A

40インチ液晶テレビ

SHARP **LC-40H40** 40 inch Full HD 1920×1080 LCD rear

**主な仕様**  
 受信チャンネル 地上デジタル (CATVバススルー対応) / BSデジタル / 110度CSデジタル  
 外形寸法 W926 × H553 × D86mm  
 重量 9.5kg  
 消費電力 80W



外形寸法図 (mm)

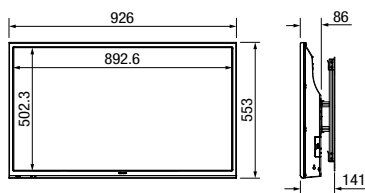

レンタル価格/日 **¥40,000** 日数料率/A

40インチ液晶テレビ

SHARP **LC-40H11** 40 inch Full HD 1920×1080 LCD rear

**主な仕様**  
 受信チャンネル 地上デジタル (CATVバススルー対応) / BSデジタル / 110度CSデジタル  
 外形寸法 W926 × H556 × D90mm  
 重量 9.5kg  
 消費電力 92W



外形寸法図 (mm)

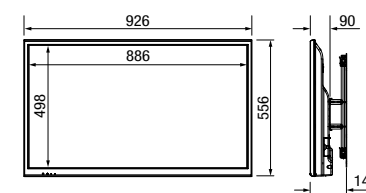

レンタル価格/日 **¥40,000** 日数料率/A

40インチ液晶テレビ

SHARP **LC-40V7** 40 inch Full HD 1920×1080 LCD front

**主な仕様**  
 受信チャンネル 地上デジタル (CATVバススルー対応) / BSデジタル / 110度CSデジタル  
 外形寸法 W959 × H605 × D89mm  
 重量 13.5kg  
 消費電力 108W



外形寸法図 (mm)

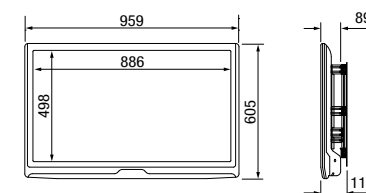

レンタル価格/日 **¥40,000** 日数料率/A

32インチタッチパネル液晶ディスプレイ

SAMSUNG **QM32R-T** 32 inch Full HD 1920×1080 LCD portrait mode rear

**主な仕様**  
 最大輝度 300cd/m<sup>2</sup>  
 コントラスト比 5000:1  
 外形寸法 W744.4 × H444.6 × D48.2mm  
 重量 8.3kg  
 消費電力 72W



外形寸法図 (mm)

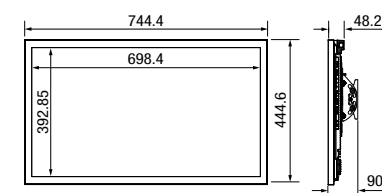

レンタル価格/日 **¥35,000** 日数料率/A

32インチ液晶ディスプレイ

SHARP **PN-Y326B** 32 inch Full HD 1920×1080 LCD portrait mode rear

**主な仕様**  
 最大輝度 450cd/m<sup>2</sup>  
 コントラスト比 1100:1  
 外形寸法 W732.4 × H434 × D56mm  
 重量 9.0kg  
 消費電力 69W  
 ※メディアプレーヤー機能内蔵

外形寸法図 (mm)

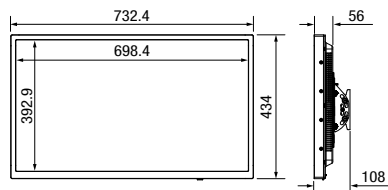

レンタル価格/日 **¥25,000** 日数料率/A



32インチ液晶ディスプレイ

LG **32SE3KE-B** 32 inch Full HD 1920×1080 LCD rear

**主な仕様**  
 最大輝度 350cd/m<sup>2</sup>  
 コントラスト比 1100:1  
 外形寸法 W729.4 × H428.9 × D55.5mm  
 重量 5.4kg  
 消費電力 45W  
 ※メディアプレーヤー機能内蔵

外形寸法図 (mm)

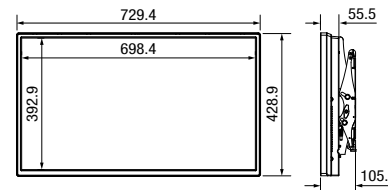

レンタル価格/日 **¥25,000** 日数料率/A



OPTION

タッチパネルオーバーレイ

LG KT-T320

レンタル価格/日 **¥12,000** 日数料率/A

LG KT-T32E

レンタル価格/日 **¥12,000** 日数料率/A

32インチ液晶ディスプレイ

Panasonic **TH-32EF2J** 32 inch Full HD 1920×1080 LCD portrait mode rear

**主な仕様**  
 最大輝度 350cd/m<sup>2</sup>  
 コントラスト比 4000:1  
 外形寸法 W727 × H426 × D66mm  
 重量 5.3kg  
 消費電力 56W  
 ※メディアプレーヤー機能内蔵

外形寸法図 (mm)

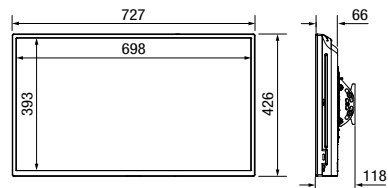

レンタル価格/日 **¥25,000** 日数料率/A



32インチ液晶ディスプレイ

LG **32SE3KB-B** 32 inch Full HD 1920×1080 LCD rear

**主な仕様**  
 最大輝度 350cd/m<sup>2</sup>  
 コントラスト比 1100:1  
 外形寸法 W729.4 × H428.9 × D55.5mm  
 重量 5.4kg  
 消費電力 50W  
 ※メディアプレーヤー機能内蔵

外形寸法図 (mm)

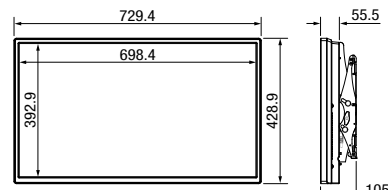

レンタル価格/日 **¥25,000** 日数料率/A



OPTION

タッチパネルオーバーレイ

LG KT-T320

レンタル価格/日 **¥12,000** 日数料率/A

LG KT-T32E

レンタル価格/日 **¥12,000** 日数料率/A

32インチ液晶ディスプレイ

Panasonic **TH-32EF1J** 32 inch Full HD 1920×1080 LCD portrait mode rear

**主な仕様**  
 最大輝度 350cd/m<sup>2</sup>  
 コントラスト比 1400:1  
 外形寸法 W727 × H426 × D64mm  
 重量 5.3kg  
 消費電力 65W  
 ※メディアプレーヤー機能内蔵

外形寸法図 (mm)

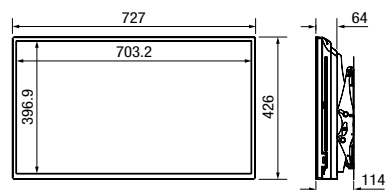

レンタル価格/日 **¥25,000** 日数料率/A



28インチ4K液晶ディスプレイ

ADTECHNO **UH2801S** 28 inch 4K ULTRA HD 3840×2160 LCD front

**主な仕様**  
 最大輝度 300cd/m<sup>2</sup>  
 コントラスト比 1000:1  
 外形寸法 W662 × H429.8 × D144mm  
 重量 10.1kg  
 消費電力 60W

外形寸法図 (mm)

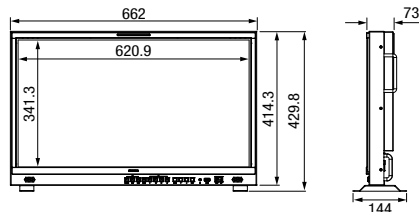

レンタル価格/日 **¥30,000** 日数料率/A





28インチ4K液晶ディスプレイ

JAPANNEXT **JN-IPS282UHDR** 28 inch 4K ULTRA HD 3840×2160 LCD portrait mode rear

**主な仕様**  
 最大輝度 300cd/m<sup>2</sup>  
 コントラスト比 1000:1  
 外形寸法 W639×H540×D219mm  
 重量 5.6kg  
 消費電力 40W



外形寸法図 (mm)

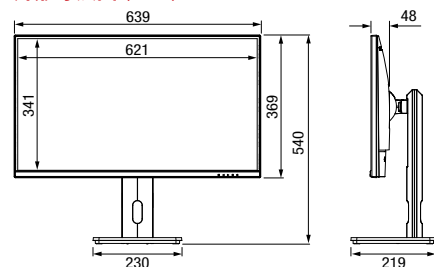

レンタル価格/日 **¥18,000** 日数料率/A

27インチ4K液晶ディスプレイ

LG **27UL650-W** 27 inch 4K ULTRA HD 3840×2160 LCD portrait mode

**主な仕様**  
 最大輝度 400cd/m<sup>2</sup>  
 コントラスト比 1000:1  
 外形寸法 W613.1×H457.3×D230mm  
 重量 6.2kg  
 消費電力 43W



外形寸法図 (mm)

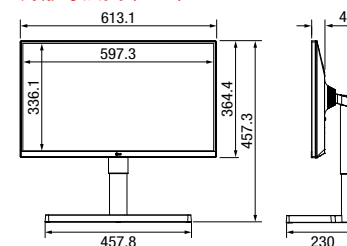

レンタル価格/日 **¥18,000** 日数料率/A

27インチ4K液晶ディスプレイ

Philips **279P1/11** 27 inch 4K ULTRA HD 3840×2160 LCD rear

**主な仕様**  
 最大輝度 350cd/m<sup>2</sup>  
 コントラスト比 1000:1  
 外形寸法 W613×H537×D225mm  
 重量 7.52kg  
 消費電力 25.9W



外形寸法図 (mm)

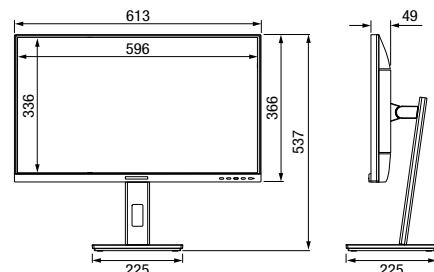

レンタル価格/日 **¥18,000** 日数料率/A

27インチ液晶ディスプレイ

Princeton **PTFBLD-27W** 27 inch Full HD 1920×1080 LCD rear

**主な仕様**  
 最大輝度 250cd/m<sup>2</sup>  
 コントラスト比 1000:1  
 外形寸法 W612×H478×D236mm  
 重量 4.5kg  
 消費電力 27W



外形寸法図 (mm)

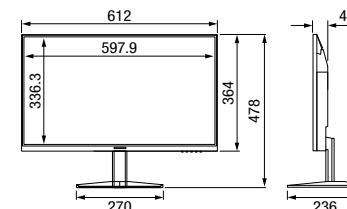

レンタル価格/日 **¥18,000** 日数料率/A

27インチ4K液晶ディスプレイ

BenQ **PD2700U** 27 inch 4K ULTRA HD 3840×2160 LCD portrait mode rear

**主な仕様**  
 最大輝度 350cd/m<sup>2</sup>  
 コントラスト比 1300:1  
 外形寸法 W613.8×H427.5×D230.7mm  
 重量 7.7kg  
 消費電力 80W



外形寸法図 (mm)

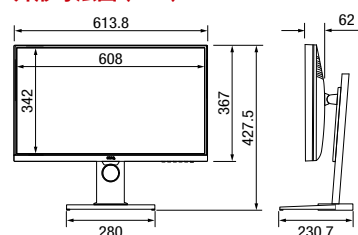

レンタル価格/日 **¥18,000** 日数料率/A

27インチ液晶ディスプレイ

Princeton **PTFBLS-27W** 27 inch Full HD 1920×1080 LCD portrait mode rear

**主な仕様**  
 最大輝度 300cd/m<sup>2</sup>  
 コントラスト比 1000:1  
 外形寸法 W620.2×H533.6×D224.8mm  
 重量 6.7kg  
 消費電力 38W



外形寸法図 (mm)

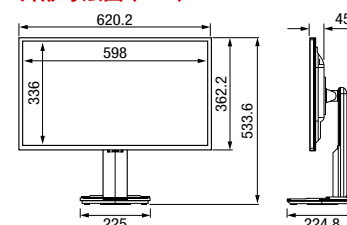

レンタル価格/日 **¥18,000** 日数料率/A

24インチ液晶ディスプレイ

NEC **LCD-EA245Wmi-BK** 24 inch WUXGA | 1920×1200 | LCD rear

**主な仕様**  
 最大輝度 300cd/m<sup>2</sup>  
 コントラスト比 1000:1  
 外形寸法 W531.5 × H397.6 × D204.3mm  
 重量 6.0kg  
 消費電力 50W



外形寸法図 (mm)

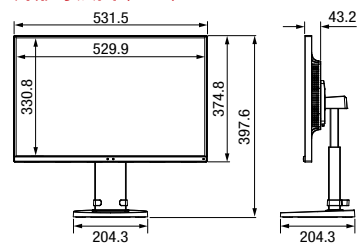

レンタル価格/日 **¥13,000** 日数料率/A

23.8インチ4K液晶ディスプレイ

JAPANNEXT **JN-IPS2380UHDR** 23.8 inch 4K ULTRA HD | 3840×2160 | LCD portrait mode rear

**主な仕様**  
 最大輝度 300cd/m<sup>2</sup>  
 コントラスト比 1300:1  
 外形寸法 W542 × H505 × D191mm  
 重量 4.4kg  
 消費電力 35W



外形寸法図 (mm)

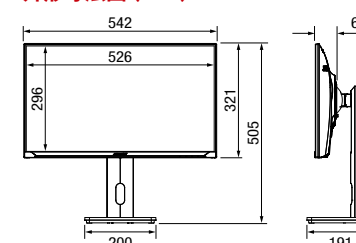

レンタル価格/日 **¥13,000** 日数料率/A

24インチ液晶ディスプレイ

NEC **LCD-EA244Wmi-BK** 24 inch WUXGA | 1920×1200 | LCD rear

**主な仕様**  
 最大輝度 350cd/m<sup>2</sup>  
 コントラスト比 1000:1  
 外形寸法 W556.2 × H408.9 × D230mm  
 重量 7.6kg  
 消費電力 46W



外形寸法図 (mm)

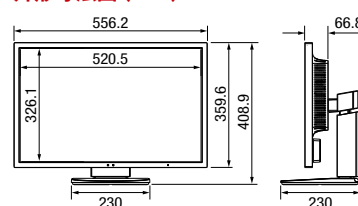

レンタル価格/日 **¥13,000** 日数料率/A

23インチタッチパネル液晶ディスプレイ

iiyama **T2336MSC-B2A** 23 inch Full HD | 1920×1080 | LCD rear

**主な仕様**  
 最大輝度 213cd/m<sup>2</sup>  
 コントラスト比 1000:1  
 外形寸法 W561 × H379 × D254mm  
 重量 6.3kg  
 消費電力 26W



外形寸法図 (mm)

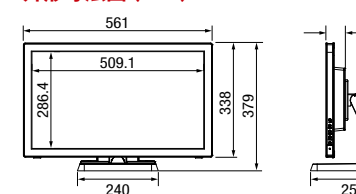

レンタル価格/日 **¥20,000** 日数料率/A

24インチ液晶ディスプレイ

NEC **LCD-EX241UN-BK** 24 inch Full HD | 1920×1080 | LCD rear

**主な仕様**  
 最大輝度 250cd/m<sup>2</sup>  
 コントラスト比 1000:1  
 外形寸法 W537.8 × H369.7 × D204.3mm  
 重量 5.7kg  
 消費電力 45W



外形寸法図 (mm)

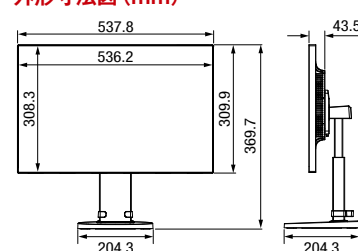

レンタル価格/日 **¥13,000** 日数料率/A

23インチタッチパネル液晶ディスプレイ

iiyama **T2336MSC-2** 23 inch Full HD | 1920×1080 | LCD rear

**主な仕様**  
 最大輝度 213cd/m<sup>2</sup>  
 コントラスト比 1000:1  
 外形寸法 W561 × H379 × D254mm  
 重量 6.3kg  
 消費電力 26W



外形寸法図 (mm)

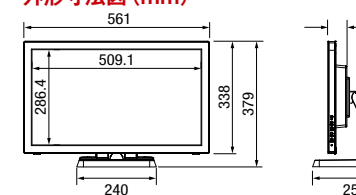

レンタル価格/日 **¥20,000** 日数料率/A



22インチ液晶テレビ

SHARP **2T-C22AD-B** 22 inch Full HD 1920×1080 LCD rear

**主な仕様**  
 受信チャンネル 地上デジタル (CATVバススルー対応) / BSデジタル / 110度CSデジタル  
 外形寸法 W508 × H361 × D210mm  
 重量 4.8kg  
 消費電力 43W



外形寸法図 (mm)

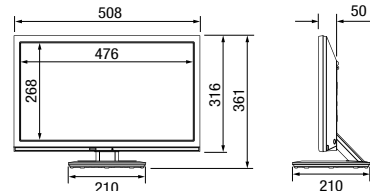

レンタル価格/日 ¥15,000 日数料率/A

21.5インチ業務用マルチフォーマット液晶ディスプレイ

ADTECHNO **SH2150S** 21.5 inch Full HD 1920×1080 LCD rear

**主な仕様**  
 最大輝度 250cd/m<sup>2</sup>  
 コントラスト比 3000:1  
 外形寸法 W532 × H355 × D190mm  
 重量 7.0kg  
 消費電力 35W



外形寸法図 (mm)

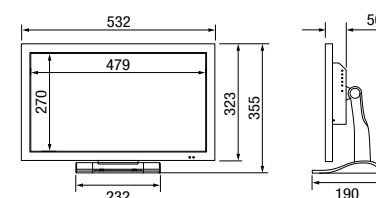

レンタル価格/日 ¥15,000 日数料率/A

22インチ液晶テレビ

SHARP **LC-22K45B** 22 inch Full HD 1920×1080 LCD front

**主な仕様**  
 受信チャンネル 地上デジタル (CATVバススルー対応) / BSデジタル / 110度CSデジタル  
 外形寸法 W508 × H361 × D210mm  
 重量 4.8kg  
 消費電力 46W



外形寸法図 (mm)

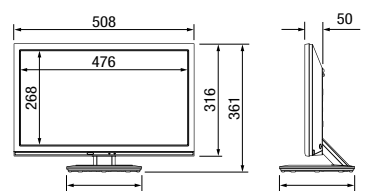

レンタル価格/日 ¥15,000 日数料率/A

21.5インチ業務用マルチフォーマット液晶ディスプレイ

Panasonic **BT-L2150** 21.5 inch Full HD 1920×1080 LCD front

**主な仕様**  
 コントラスト比 1000:1  
 外形寸法 W538 × H426 × D240mm  
 重量 6.0kg  
 消費電力 30W



外形寸法図 (mm)

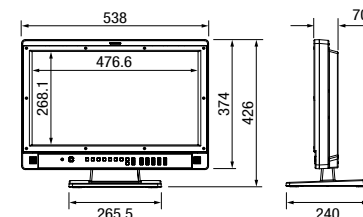

レンタル価格/日 ¥15,000 日数料率/A

21.5インチ液晶ディスプレイ

IOデータ **LCD-D221SV-F** 21.5 inch Full HD 1920×1080 LCD portrait mode rear

**主な仕様**  
 最大輝度 250cd/m<sup>2</sup>  
 コントラスト比 3000:1  
 外形寸法 W494 × H480 × D229mm  
 重量 4.4kg  
 消費電力 27W



外形寸法図 (mm)

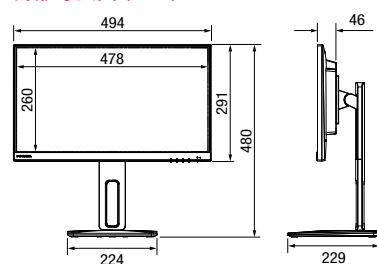

レンタル価格/日 ¥8,000 日数料率/A

21.5インチ液晶ディスプレイ

Princeton **PTFBLE-22W** 21.5 inch Full HD 1920×1080 LCD rear

**主な仕様**  
 最大輝度 250cd/m<sup>2</sup>  
 コントラスト比 1000:1  
 外形寸法 W489 × H372 × D210mm  
 重量 2.8kg  
 消費電力 20W



外形寸法図 (mm)

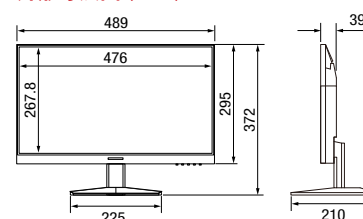

レンタル価格/日 ¥8,000 日数料率/A

※ 28インチ以下の外形寸法・重量は、スタンドを含んでおります。

※ 28インチ以下の外形寸法・重量は、スタンドを含んでおります。

レンタル料金 =	レンタル日数	1日	2日	3日	4日	5日	6日	7日	8日間以上
1日料金×日数料率	日数料率/A	1.0	1.3	1.5	1.7	1.9	2.0	2.1	お問い合わせください

21.5インチ液晶ディスプレイ

Princeton **PTFBLT-22W** 21.5 inch Full HD 1920×1080 LCD rear

**主な仕様**  
 最大輝度 250cd/m<sup>2</sup>  
 コントラスト比 1000:1  
 外形寸法 W499.2 × H363.1 × D169.6mm  
 重量 3.1kg  
 消費電力 30W

外形寸法図 (mm)

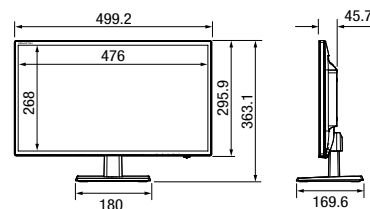

レンタル価格/日 **¥8,000** 日数料率/A



19インチ液晶ディスプレイ

NEC **LCD-AS191WM(BK)** 19 inch 1440×900 LCD rear

**主な仕様**  
 最大輝度 250cd/m<sup>2</sup>  
 コントラスト比 1000:1  
 外形寸法 W439.4 × H347.1 × D209.8mm  
 重量 4.4kg  
 消費電力 18W

外形寸法図 (mm)

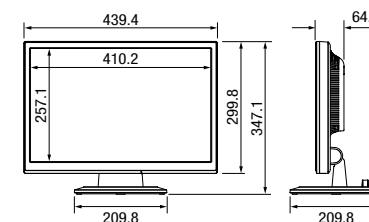

レンタル価格/日 **¥8,000** 日数料率/A



21.5インチ液晶ディスプレイ

IOデータ **LCD-MF225XBR-A** 21.5 inch Full HD 1920×1080 LCD rear

**主な仕様**  
 最大輝度 250cd/m<sup>2</sup>  
 コントラスト比 1000:1  
 外形寸法 W507 × H390 × D178mm  
 重量 3.2kg  
 消費電力 30W

外形寸法図 (mm)

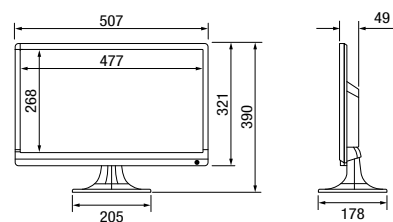

レンタル価格/日 **¥8,000** 日数料率/A



19インチ液晶テレビ

SHARP **LC-19K20-B** 19 inch 1366×768 LCD front

**主な仕様**  
 コントラスト比 10,000:1  
 受信チャンネル 地上デジタル (CATVバススルー対応) / BSデジタル / 110度CSデジタル  
 外形寸法 W447 × H322 × D178mm  
 重量 3.4kg  
 消費電力 42W

外形寸法図 (mm)

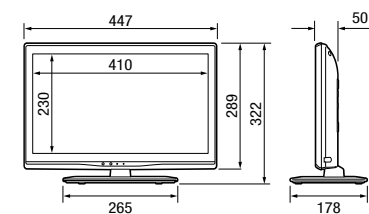

レンタル価格/日 **¥8,000** 日数料率/A



19インチディスプレイ/レコーダー

ATOMOS **SUMO 19SE** 19 inch Full HD 1920×1080 LCD rear

**主な仕様**  
 最大輝度 1200nits  
 外形寸法 W504 × H310 × D63mm  
 重量 6.2kg  
 消費電力 75W

外形寸法図 (mm)

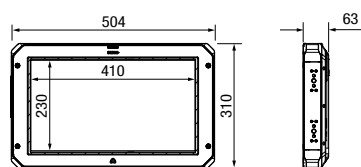

レンタル価格/日 **¥18,000** 日数料率/A



18.5インチ業務用マルチフォーマット液晶ディスプレイ

ADTECHNO **SH1850S** 18.5 inch Full HD 1920×1080 LCD rear

**主な仕様**  
 最大輝度 350cd/m<sup>2</sup>  
 コントラスト比 1000:1  
 外形寸法 W440.6 × H365 × D205.5mm  
 重量 5.4kg  
 消費電力 25W

外形寸法図 (mm)

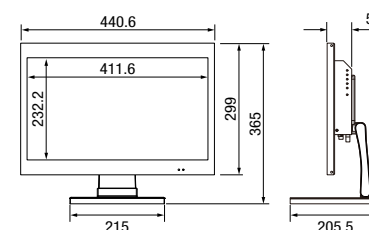

レンタル価格/日 **¥8,000** 日数料率/A





18.5インチ業務用マルチフォーマット液晶ディスプレイ

ADTECHNO **SG1850S** 18.5 inch Full HD 1920×1080 LCD rear

**主な仕様**  
 最大輝度 350cd/m<sup>2</sup>  
 コントラスト比 1000:1  
 外形寸法 W441.2 × H340 × D205.5mm  
 重量 4.8kg  
 消費電力 32W

外形寸法図 (mm)

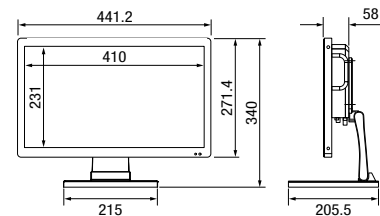

レンタル価格/日 **¥8,000** 日数料率/A



15.6インチ業務用マルチフォーマット液晶ディスプレイ

ADTECHNO **LCD1560S** 15.6 inch Full HD 1920×1080 LCD rear

**主な仕様**  
 最大輝度 280cd/m<sup>2</sup>  
 コントラスト比 1000:1  
 外形寸法 W383 × H355 × D205.5mm  
 重量 2.7kg  
 消費電力 16W

外形寸法図 (mm)

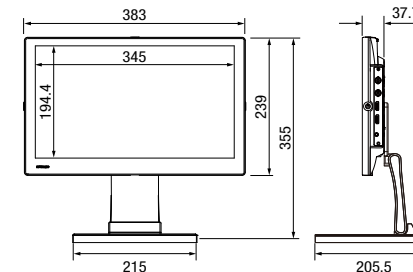

レンタル価格/日 **¥8,000** 日数料率/A



18.5インチ業務用マルチフォーマット液晶ディスプレイ

Panasonic **BT-LH1850** 18.5 inch 1366×768 LCD front

**主な仕様**  
 外形寸法 W479 × H390.7 × D240mm  
 重量 7.0kg  
 消費電力 30W

外形寸法図 (mm)

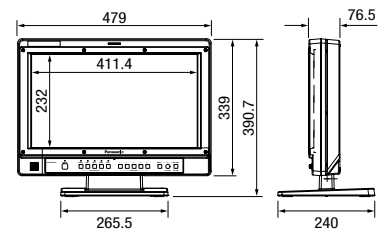

レンタル価格/日 **¥8,000** 日数料率/A



15.6インチ業務用マルチフォーマット液晶ディスプレイ

ADTECHNO **SH1560S** 15.6 inch Full HD 1920×1080 LCD rear

**主な仕様**  
 最大輝度 300cd/m<sup>2</sup>  
 コントラスト比 700:1  
 外形寸法 W382.3 × H341 × D205.5mm  
 重量 3.4kg  
 消費電力 18W

外形寸法図 (mm)

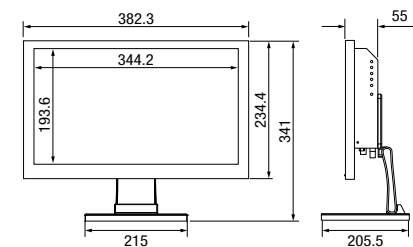

レンタル価格/日 **¥8,000** 日数料率/A



15.6インチ業務用マルチフォーマット4K液晶ディスプレイ

ADTECHNO **UH1560** 15.6 inch 4K ULTRA HD 3840×2160 LCD rear

**主な仕様**  
 最大輝度 330cd/m<sup>2</sup>  
 コントラスト比 1000:1  
 外形寸法 W383 × H349 × D205.5mm  
 重量 2.46kg  
 消費電力 17W

外形寸法図 (mm)

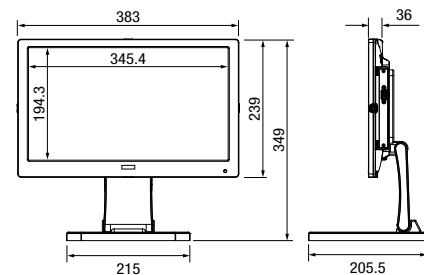

レンタル価格/日 **¥8,000** 日数料率/A



13.3インチ業務用マルチフォーマット液晶ディスプレイ

ADTECHNO **LCD1331S** 13.3 inch Full HD 1920×1080 LCD rear

**主な仕様**  
 最大輝度 350cd/m<sup>2</sup>  
 コントラスト比 1000:1  
 外形寸法 W325.5 × H341 × D205.5mm  
 重量 2.55kg  
 消費電力 16W

外形寸法図 (mm)

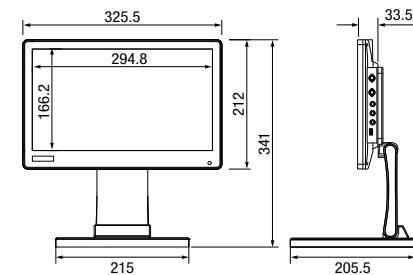

レンタル価格/日 **¥7,000** 日数料率/A



※ 28インチ以下の外形寸法・重量は、スタンドを含んでおります。

※ 28インチ以下の外形寸法・重量は、スタンドを含んでおります。

レンタル料金=	レンタル日数	1日	2日	3日	4日	5日	6日	7日	8日間以上
1日料金×日数料率	日数料率/A	1.0	1.3	1.5	1.7	1.9	2.0	2.1	お問い合わせください

13.3インチ業務用マルチフォーマット液晶ディスプレイ

ADTECHNO **LCD1330S** 13.3 inch | Full HD | 1920×1080 | LCD | rear

**主な仕様**  
 最大輝度 300cd/m<sup>2</sup>  
 コントラスト比 800:1  
 外形寸法 W325.5 × H341 × D205.5mm  
 重量 2.6kg  
 消費電力 16W

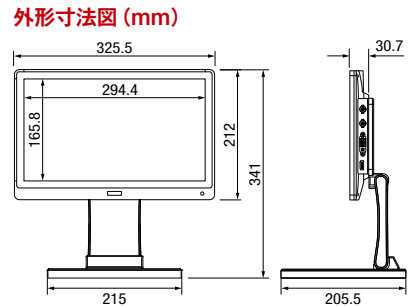

レンタル価格/日 **¥7,000** 日数料率/A

10.1インチ液晶ディスプレイ

CENTURY **LCD-10169VH6** 10.1 inch | 1366×768 | LCD | rear

**主な仕様**  
 最大輝度 400cd/m<sup>2</sup>  
 コントラスト比 800:1  
 外形寸法 W249 × H161 × D34mm  
 重量 545g  
 消費電力 5.7W

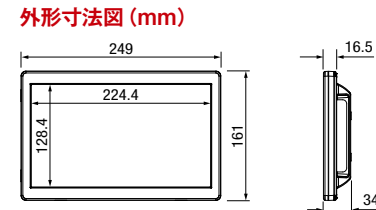

レンタル価格/日 **¥6,000** 日数料率/A

10.1インチ液晶ディスプレイ

ADTECHNO **CL1012N** 10.1 inch | 1024×600 | LCD | rear

**主な仕様**  
 最大輝度 250cd/m<sup>2</sup>  
 コントラスト比 500:1  
 外形寸法 W254.5 × H215.3 × D149.7mm  
 重量 1.2kg  
 消費電力 10W

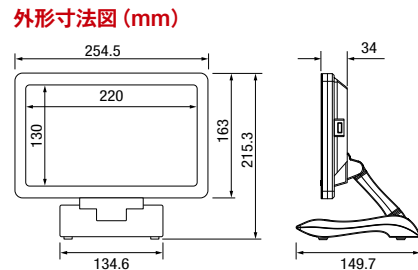

レンタル価格/日 **¥6,000** 日数料率/A

9インチ業務用マルチフォーマット液晶ディスプレイ

Panasonic **BT-LH910G** 9 inch | 1280×768 | LCD

**主な仕様**  
 外形寸法 W230 × H214.5 × D170mm  
 重量 2.4kg  
 消費電力 22.8W

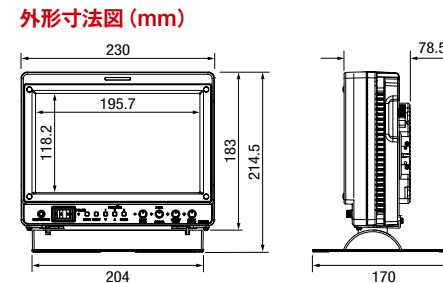

レンタル価格/日 **¥8,000** 日数料率/A

10.1インチ業務用マルチフォーマット液晶ディスプレイ

ADTECHNO **LCD-1015S** 10.1 inch | 1280×800 | LCD | rear

**主な仕様**  
 最大輝度 350cd/m<sup>2</sup>  
 コントラスト比 800:1  
 外形寸法 W245 × H225.3 × D149.7mm  
 重量 1.0kg  
 消費電力 10W

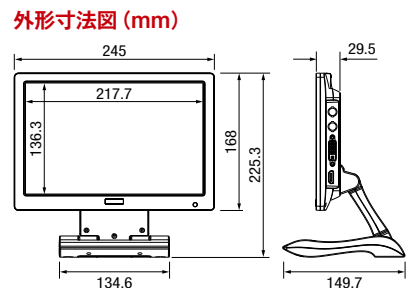

レンタル価格/日 **¥7,000** 日数料率/A

7インチディスプレイ/レコーダー

Blackmagic Design **Video Assist7 12G HDR** 7 inch | 4K ULTRA HD | 1920×1200 | LCD | rear

**主な仕様**  
 最大輝度 2500nits  
 外形寸法 W193 × H130.5 × D37mm  
 重量 825g  
 ※収録機能搭載 (SDカードスロット×2)

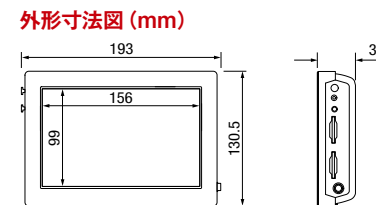

レンタル価格/日 **¥12,000** 日数料率/A



7インチフィールドディスプレイ

ADTECHNO **75SB** 7 inch WUXGA 1920×1200 LCD

**主な仕様**  
 最大輝度 450cd/m<sup>2</sup>  
 コントラスト比 1100:1  
 外形寸法 W194.5 × H125 × D21mm  
 重量 375g  
 消費電力 9.5W

外形寸法図 (mm)

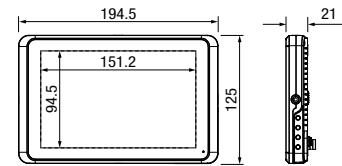

レンタル価格/日 **¥5,000** 日数料率/A

7インチ業務用マルチフォーマット液晶ディスプレイ

ADTECHNO **LCD7620S** 7 inch 1280×800 LCD rear

**主な仕様**  
 最大輝度 300cd/m<sup>2</sup>  
 コントラスト比 800:1  
 外形寸法 W180 × H184 × D110mm  
 重量 940g  
 消費電力 10W

外形寸法図 (mm)

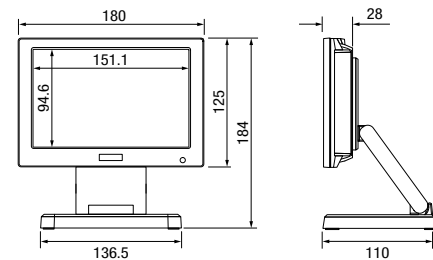

レンタル価格/日 **¥5,000** 日数料率/A

ディスプレイスタンド

**LPE1U** (電動昇降スタンド)  
CHIEF



85~100インチクラス  
 重量:41.5kg  
 ユニバーサルブラケット (PSB-U) 付属

レンタル価格/日 **¥20,000** 日数料率/A

**STD-R01907** (フロアスタンド)  
RATEC



70~90インチクラス  
 重量:53.2kg  
 必要なオプション金具:RATEC 金具

レンタル価格/日 **¥12,000** 日数料率/A

**STD-R01** (フロアスタンド)  
RATEC



50~70インチクラス  
 重量:41.0kg  
 必要なオプション金具:RATEC 金具

レンタル価格/日 **¥8,000** 日数料率/A

**STD-R02** (フロアスタンド)  
RATEC



37~55インチクラス  
 重量:32.0kg  
 必要なオプション金具:RATEC 金具

レンタル価格/日 **¥6,000** 日数料率/A

**SR-2124B** (フロアスタンド)  
RATEC



37~55インチクラス  
 VESA規格:75/100/200 対応  
 重量:17.0kg  
 必要なオプション金具:RATEC 金具

レンタル価格/日 **¥6,000** 日数料率/A

**SR-2124D** (フロアスタンド)  
RATEC



40~70インチクラス  
 重量:48.6kg  
 必要なオプション金具:RATEC 金具/CHIEF 金具

レンタル価格/日 **¥8,000** 日数料率/A

**SR-2124H** (フロアスタンド)  
RATEC

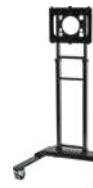

15~32インチクラス  
 VESA規格:75/100/200 対応  
 重量:17.3kg

レンタル価格/日 **¥6,000** 日数料率/A

**DSE-50** (イーゼルスタンド)  
SDS



40~50インチクラス  
 VESA規格:200/300/400 対応  
 重量:7.6kg

レンタル価格/日 **¥4,000** 日数料率/A

**KST-3760** (ロースタンド)  
RATEC



37~60インチクラス  
 重量:12.1kg  
 必要なオプション金具:RATEC 金具

レンタル価格/日 **¥6,000** 日数料率/A

ディスプレイスタンド

PT-2632A (ロースタンド)  
RATEC



37~60インチクラス  
重量:11.1kg  
必要なオプション金具:RATEC金具

レンタル価格/日 **¥6,000** 日数料率/A

KST-2045 (ロースタンド)  
RATEC



20~45インチクラス  
VESA規格:75/100/200対応  
重量:5.4kg

レンタル価格/日 **¥4,000** 日数料率/A

PS-1669C(B) (ロースタンド)  
RATEC



15~20インチクラス  
VESA規格:75/100対応  
重量:800g

レンタル価格/日 **¥2,000** 日数料率/A

BT-55 (卓上ディスプレイスタンド)  
SDS



40~55インチクラス  
各種 VESA 規格対応  
高さ調整可  
重量:10.5kg

レンタル価格/日 **¥3,000** 日数料率/A

ML1760 (卓上ディスプレイスタンド)  
Suptek



22~65インチクラス  
各種 VESA 規格対応  
高さ調整可  
重量:1.68kg

レンタル価格/日 **¥1,000** 日数料率/A

ディスプレイ取付金具 (天吊り・トラス付け)

XCM1U (天吊金具)  
CHIEF



55~100インチクラス  
重量:11.5kg

<構成>  
・ディスプレイ天吊ブラケット/XCM1U  
・トラスバッキングアダプター/CMA366  
・フラットシーリングプレート/CMA110  
・トラスシーリングクランプ/CMS380  
・可変式ポール/CMS018024

レンタル価格/日 **¥8,000** 日数料率/A

MCM1U (天吊金具)  
CHIEF



26~50インチクラス  
重量:6.8kg

<構成>  
・ディスプレイ天吊ブラケット/MCM1U  
・トラスバッキングアダプター/CMA366  
・フラットシーリングプレート/CMA110  
・トラスシーリングクランプ/CMS380  
・可変式ポール/CMS018024  
・RATEC金具/MLT-02

レンタル価格/日 **¥4,000** 日数料率/A

TRA-JP01 (天吊用T型フランジ)  
AVC



重量:4.5kg

レンタル価格/日 **¥1,500** 日数料率/A

※延長パイプは別途オプション

CHIEF 可変式ポール (天吊金具用アクセサリ)  
CHIEF



・CMS012018(359-537mm)  
・CMS018024(510-688mm)  
・CMS0203(663-993mm)  
・CMS0305(968-1603mm)  
・CMS0507(1578-2213mm)  
・CMS0608(1883-2518mm)

レンタル価格/日 **¥1,000** 日数料率/A

CHIEF 固定式ポール (天吊金具用アクセサリ)  
CHIEF



・CMS012(305mm)  
・CMS018(457mm)  
・CMS024(610mm)

レンタル価格/日 **¥500** 日数料率/A

各種延長パイプ (天吊金具用アクセサリ)  
オーロラ



・400mm  
・600mm  
・800mm  
・1000mm  
・1200mm  
・1400mm

レンタル価格/日 **¥500** 日数料率/A



ディスプレイ取付金具(壁掛)

**LTM1U** (傾斜対応壁掛金具)  
CHIEF

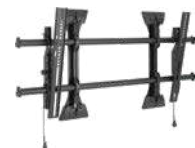

37~86インチクラス  
最大取付ピッチ:W878 × H500mm  
耐荷重:90.4kg  
傾斜角度:最大 12度

レンタル価格/日 **¥4,000** 日数料率/A

**TS-325TU** (壁掛スウィングアーム)  
CHIEF



32~65インチクラス  
最大取付ピッチ:W600 × H400mm  
耐荷重:34.0kg  
傾斜角度:最大 15度

レンタル価格/日 **¥4,000** 日数料率/A

**MTMP1U** (縦設置用マルチ金具)  
CHIEF



26~47インチクラス  
最大取付ピッチ:W571 × H600mm  
耐荷重:56.7kg  
傾斜角度:最大 12度

レンタル価格/日 **¥4,000** 日数料率/A

**MSM-U** (壁掛金具)  
CHIEF



26~47インチクラス  
耐荷重:56.7kg

レンタル価格/日 **¥4,000** 日数料率/A

**FFP-PV-10W** (壁掛金具)  
日本フォームサービス



10~20インチクラス  
VESA規格:75/100対応  
耐荷重:9.0kg

レンタル価格/日 **¥1,000** 日数料率/A

**MTMS1U** (傾斜対応壁掛金具)  
CHIEF



32~65インチクラス  
最大取付ピッチ:W455 × H400mm  
耐荷重:34.0kg  
傾斜角度:最大 12度

レンタル価格/日 **¥4,000** 日数料率/A

**MTM1U** (傾斜対応壁掛金具)  
CHIEF



26~65インチクラス  
最大取付ピッチ:W650 × H400mm  
耐荷重:56.7kg  
傾斜角度:最大 12度

レンタル価格/日 **¥4,000** 日数料率/A

**FTR1U** (傾斜対応壁掛金具)  
CHIEF



10~43インチクラス  
VESA規格:75/100/200 × 100/200 対応  
耐荷重:20.4kg  
傾斜角度:-5~+15度

レンタル価格/日 **¥2,000** 日数料率/A

**GPM-110ic** (傾斜対応壁掛金具)  
CHIEF



10~32インチクラス  
VESA規格:75/100/200 × 100/200対応  
耐荷重:20.4kg  
傾斜角度:-15~+15度

レンタル価格/日 **¥1,500** 日数料率/A

**RMT3** (傾斜対応壁掛金具)  
CHIEF



32~65インチクラス  
最大取付ピッチ:508~450mm  
耐荷重:56.7kg  
傾斜角度:最大 12度

レンタル価格/日 **¥4,000** 日数料率/A

**LTM-U** (傾斜対応壁掛金具)  
CHIEF



37~86インチクラス  
耐荷重:90.4kg  
傾斜角度:最大 12度

レンタル価格/日 **¥4,000** 日数料率/A

レンタル料金=	レンタル日数	1日	2日	3日	4日	5日	6日	7日	8日間以上
1日料金×日数料率	日数料率/A	1.0	1.3	1.5	1.7	1.9	2.0	2.1	お問い合わせください



DLP プロジェクター

BARCO **UDX-4K32** 31000 lumen | 4K ULTRA HD | 3840×2400 | 3DLP | laser

- 輝度31,000ルーメンを実現、全方位投影可能な4Kレーザープロジェクター
- キセノン品質の広い色空間、4K解像度、そしてクラス最高の画像処理
- モーターフレーム搭載により素早い設置が可能

主な仕様

コントラスト比 2000:1  
 入力端子 DisplayPort/HDMI/HDBase-T/3G-SDI  
 外形寸法 W660×H350×D830mm  
 W844×H463×D1019mm (フレーム含む)  
 重量 92.0kg  
 119.0kg (フレーム含む)  
 電源電圧 AC200~240V  
 消費電力 3100W (最大)  
 ※UDX モーターフレーム付属



レンタル価格/日 **¥1,200,000** 日数料率/A  
交換レンズ・投写距離表はP.93参照



製品写真



- |                           |                            |
|---------------------------|----------------------------|
| 1 10/100BASE-T            | 9 Quad 3G SDI チャンネルB 入力端子  |
| 2 DMX インタフェース入力端子         | 10 Quad 3G SDI チャンネルC 入力端子 |
| 3 DMX インタフェース出力端子         | 11 Quad 3G SDI チャンネルD 入力端子 |
| 4 XLR 入力端子                | 12 DisplayPort 入力端子        |
| 5 RS-232端子                | 13 HDMI入力端子                |
| 6 同期入力3D                  | 14 HDBase-T入力端子1           |
| 7 同期出力3D                  | 15 HDBase-T入力端子2           |
| 8 Quad 3G/SDI チャンネルA 入力端子 |                            |

DLP プロジェクター

Panasonic **PT-RQ32KJ** 27000 lumen | 4K ULTRA HD | 2560×1600 | 3DLP | laser

- 4K信号・HD信号に完全対応
- 高輝度27,000ルーメン
- 4K+ (5120 × 3200) クワッドピクセルドライブ
- 360度全方位映写対応
- 外部カメラで自動スクリーン調整が可能
- 「コントラスト連動機能」で均質なマルチスクリーン映写

主な仕様

コントラスト比 20,000:1  
 入力端子 DIGITAL LINK/3G-SDI  
 外形寸法 W895×H580×D1220mm (フレーム含む)  
 重量 120.0kg (フレーム含む)  
 電源電圧 AC200~240V  
 消費電力 2950W  
 ※アップグレードキット (ET-UK20) インストール済み



レンタル価格/日 **¥1,200,000** 日数料率/A  
交換レンズ・投写距離表はP.93参照



コントラスト連動: オフ



平均照度: 5%      平均照度: 15%

全プロジェクターの映像の平均照度に基づいてダイナミックコントラストを設定し、エッジ部分もスムーズに表示。

コントラスト連動: オン



平均照度: 10%





## DLP プロジェクター

Panasonic **PT-RZ31KJ** 31000 lumen | WUXGA | 1920×1200 | 3DLP | laser

- 高輝度31,000ルーメン
- 360度全方位映写対応
- 外部カメラで自動スクリーン調整が可能
- 「コントラスト連動機能」で均質なマルチスクリーン映写

## 主な仕様

コントラスト比 20,000:1  
 入力端子 HDMI / DVI / 3G-SDI / HD15 / 5BNC  
 外形寸法 W700 × H418 × D1250mm  
 重量 79.0kg  
 電源電圧 AC100～120V / AC200～240V  
 消費電力 2870W  
 ※アップグレードキット (ET-UK20) インストール済み



レンタル価格/日 **¥1,000,000** 日数料率 /A  
 交換レンズ・投写距離表はP.93参照



## DLP プロジェクター

CHRISTIE **Boxer 4K30** 30000 lumen | 4K ULTRA HD | 4096×2160 | 3DLP

- 4K信号・HD信号に完全対応
- 68.0kgの軽量・小型にして30,000ルーメンの高輝度を実現
- 360度全方向対応でどんな角度にも設置可能

## 主な仕様

コントラスト比 2000:1  
 入力端子 DisplayPort / HDBase-T / 3G-SDI  
 外形寸法 W737 × H500 × D1035mm (フレーム含む)  
 重量 105.0kg (フレーム含む)  
 電源電圧 AC200～240V  
 消費電力 3800W



レンタル価格/日 **¥1,200,000** 日数料率 /A  
 交換レンズ・投写距離表はP.94参照



## DLP プロジェクター

Panasonic **PT-RQ25KJ** 21000 lumen | 4K ULTRA HD | 3840×2400 | 3DLP | laser

- 現場ワークフローを効率化する小型設計と多彩な機能
- オーディエンスを熱狂させる圧倒的な臨場感
- メンテナンスフリーでトラブルにも備えた安心設計

## 主な仕様

コントラスト比 25,000:1  
 入力端子 DisplayPort / HDMI / 12G-SDI  
 外形寸法 W720 × H395 × D775mm (フレーム含む)  
 重量 50.0kg (フレーム含む)  
 電源電圧 AC200～240V  
 消費電力 1520W  
 ※アップグレードキット (ET-UK20) インストール済み



レンタル価格/日 **¥800,000** 日数料率 /A  
 交換レンズ・投写距離表はP.94参照



※外形寸法・重量は本体のみとなります。(一部を除く)

レンタル料金 = レンタル日数 × 日数料率 /A  

1日	2日	3日	4日	5日	6日	7日	8日間以上
1.0	1.3	1.5	1.7	1.9	2.0	2.1	お問い合わせください



## DLP プロジェクター

Panasonic **PT-RZ21KJ** 21000 lumen | WUXGA | 1920×1200 | 3DLP | laser

- レーザー光源を採用し、3チップDLP方式で21,000ルーメンの高輝度を実現
- 環境温度50度まで安定した動作を確保
- 「マルチスクリーンサポート」機能、「幾何学ひずみ補正」機能を搭載

## 主な仕様

コントラスト比 20,000:1  
 入力端子 HDMI / DVI / DIGITAL LINK / 3G-SDI / HD15 / 5BNC  
 外形寸法 W747 × H435 × D883mm (フレーム含む)  
 重量 67.7kg (フレーム含む)  
 電源電圧 AC200～240V  
 消費電力 1510W  
 ※アップグレードキット (ET-UK20) インストール済み



レンタル価格/日 **¥700,000** 日数料率 /A  
 交換レンズ・投写距離表はP.93参照



## LCD プロジェクター

EPSON **EB-PU2220S** 20000 lumen | WUXGA | 1920×1200 | LCD | laser

- レーザー光源がもたらす明るさと高コントラスト
- 3LCD方式ならではの色再現性
- 撮影時にレインボーノイズが出ない3LCD方式

## 主な仕様

コントラスト比 2,500,000:1  
 入力端子 HDMI / DVI / HDBase-T / 3G-SDI / HD15  
 外形寸法 W586 × H185 × D492mm  
 重量 24.4kg  
 電源電圧 AC100～120V / AC200～240V  
 消費電力 1301W  
 ※200V駆動時20000lm・100V駆動時19000lm



レンタル価格/日 **¥340,000** 日数料率 /A  
 交換レンズ・投写距離表はP.94参照



## LCD プロジェクター

EPSON **EB-PU2216B** 16000 lumen | WUXGA | 1920×1200 | LCD | laser

- レーザー光源がもたらす明るさと高コントラスト
- 3LCD方式ならではの色再現性
- 撮影時にレインボーノイズが出ない3LCD方式

## 主な仕様

コントラスト比 2,500,000:1  
 入力端子 HDMI / DVI / HDBase-T / 3G-SDI / HD15  
 外形寸法 W586 × H185 × D492mm  
 重量 24.2kg  
 電源電圧 AC100～120V / AC200～240V  
 消費電力 1118W



レンタル価格/日 **¥260,000** 日数料率 /A  
 交換レンズ・投写距離表はP.95参照



※外形寸法・重量は本体のみとなります。(一部を除く)



## LCD プロジェクター

## Panasonic PT-MZ16KJL

16000 lumen | WUXGA | 1920×1200 | LCD | Laser

- 新開発のマルチレーザープラットフォームを搭載し、高輝度と高い色再現性を安定表示
- 高輝度 16,000ルーメンを 100V 1150W で実現

## 主な仕様

コントラスト比 3,000,000:1  
 入力端子 HDMI / DVI / DIGITAL LINK / 3G-SDI / HD15  
 外形寸法 W650 × H211 × D440mm  
 重量 22.3kg  
 電源電圧 AC100V  
 消費電力 1150W  
 ※アップグレードキット (ET-UK20) インストール済み



レンタル価格/日 **¥260,000** 日数料率/A  
 交換レンズ・投写距離表は P.95 参照



## DLP プロジェクター

## Panasonic PT-REQ15JLB

15500 lumen | 4K ULTRA HD | 3840×2400 | 1DLP | Laser

- クワッドピクセルドライブ技術で奥行き感のある 4K 解像度を実現
- 現場ワークフローを効率化する小型設計と多彩な機能
- 高速 2K/240Hz 投写にも対応

## 主な仕様

コントラスト比 25,000:1  
 入力端子 DisplayPort / HDMI / 12G-SDI (TY-SB01QS 装着済み)  
 外形寸法 W498 × H212 × D538mm  
 重量 27.0kg  
 電源電圧 AC100 ~ 240V  
 消費電力 1140W



レンタル価格/日 **¥280,000** 日数料率/A  
 交換レンズ・投写距離表は P.95 参照



## LCD プロジェクター

## EPSON EB-L1755U

15000 lumen | WUXGA | 1920×1200 | LCD | Laser

- レーザー光源で鮮やかな高画質を実現
- 3LCD 方式ならではの色再現性
- 集中電源やプレーカーでのパワーオン/オフが可能

## 主な仕様

コントラスト比 2,500,000:1  
 入力端子 HDMI / DVI / HDBase-T / 3G-SDI / HD15 / 5BNC  
 外形寸法 W586 × H185 × D492mm  
 重量 22.3kg  
 電源電圧 AC100 ~ 120V / AC200 ~ 240V  
 消費電力 1082W  
 ※一部のレンズ (旧タイプ) は光出力が制限されます。詳しくはお問い合わせください。



レンタル価格/日 **¥260,000** 日数料率/A  
 交換レンズ・投写距離表は P.96 参照



※外形寸法・重量は本体のみとなります。(一部を除く)



## DLP プロジェクター

## Panasonic PT-RZ12KJ

12000 lumen | WUXGA | 1920×1200 | 3DLP | Laser

- レーザー光源を採用し、3チップDLP方式で 12,000ルーメンの高輝度を実現
- 環境温度 50度まで安定した動作を確保
- 「マルチスクリーンサポート」機能、「幾何学ひずみ補正」機能を搭載

## 主な仕様

コントラスト比 20,000:1  
 入力端子 HDMI / DVI / DIGITAL LINK / 3G-SDI / HD15 / 5BNC  
 外形寸法 W700 × H440 × D1000mm (フレーム含む)  
 重量 84.0kg (フレーム含む)  
 電源電圧 AC100 ~ 240V  
 消費電力 1200W



レンタル価格/日 **¥400,000** 日数料率/A  
 交換レンズ・投写距離表は P.96 参照



## LCD プロジェクター

## EPSON EB-L1505U

12000 lumen | WUXGA | 1920×1200 | LCD | Laser

- レーザー光源で鮮やかな高画質を実現
- 3LCD 方式ならではの色再現性
- 集中電源やプレーカーでのパワーオン/オフが可能

## 主な仕様

コントラスト比 2,500,000:1  
 入力端子 HDMI / DVI / HDBase-T / 3G-SDI / HD15 / 5BNC  
 外形寸法 W586 × H185 × D492mm  
 重量 22.0kg  
 電源電圧 AC100 ~ 120V / AC200 ~ 240V  
 消費電力 955W



レンタル価格/日 **¥240,000** 日数料率/A  
 交換レンズ・投写距離表は P.96 参照



## DLP プロジェクター

## Panasonic PT-DZ10K

10600 lumen | WUXGA | 1920×1200 | 3DLP

- コンパクトな 3チップDLP 方式プロジェクター
- AC100V 対応ながら 10,600ルーメンの高輝度を実現
- 10,000:1 の高コントラスト比

## 主な仕様

コントラスト比 10,000:1  
 入力端子 HDMI / DVI / 3G-SDI / HD15 / 5BNC / BNC (CVBS)  
 外形寸法 W530 × H200 × D548.5mm  
 重量 24.0kg  
 電源電圧 AC100V  
 消費電力 945W



レンタル価格/日 **¥300,000** 日数料率/A  
 交換レンズ・投写距離表は P.97 参照



※外形寸法・重量は本体のみとなります。(一部を除く)



## DLP プロジェクター

Panasonic **PT-DZ8700** 10600 lumen | WUXGA | 1920×1200 | 3DLP

- 高輝度 10,600 ルーメンで、フルHDもカバーする高解像度 WUXGA 高精細画像をリアル投写
- 10,000:1 の高コントラスト比
- 球状や円柱状など、特殊形状スクリーンへひずみの無い映像投写がリモコンで簡単に補正可能。マルチスクリーンシステムにも対応



## 主な仕様

コントラスト比 10,000:1  
 入力端子 HDMI / DVI / HD-SDI / HD15 / 5BNC / S端子 / BNC(CVBS)  
 外形寸法 W530 × H200 × D548.5mm  
 重量 24.0kg  
 電源電圧 AC100V  
 消費電力 990W



レンタル価格/日 **¥300,000** 日数料率/A  
 交換レンズ・投写距離表は P.97 参照

## DLP プロジェクター

Panasonic **PT-RZ970JB** 10000 lumen | WUXGA | 1920×1200 | 1DLP | laser

- 1チップDLP方式で高輝度 10,000 ルーメンの鮮明投写
- レーザー光源の採用で、約 20,000 時間の連続運用が可能



## 主な仕様

コントラスト比 10,000:1  
 入力端子 HDMI / DVI / DIGITAL LINK / 3G-SDI / HD15 / 5BNC  
 外形寸法 W498 × H200 × D581mm  
 重量 22.4kg  
 電源電圧 AC100V  
 消費電力 1050W  
 ※アップグレードキット (ET-UK20) インストール済み



レンタル価格/日 **¥180,000** 日数料率/A  
 交換レンズ・投写距離表は P.97 参照

## LCD プロジェクター

EPSON **EB-PU2010B** 10000 lumen | WUXGA | 1920×1200 | LCD | laser

- レーザー光源がもたらす明るさと高コントラスト
- 3LCD方式ならではの色再現性
- 撮影時にレインボーノイズが出ない3LCD方式



## 主な仕様

コントラスト比 2,500,000:1  
 入力端子 HDMI / DVI / HDBase-T / 3G-SDI / HD15  
 外形寸法 W545 × H164 × D436mm  
 重量 16.8kg  
 電源電圧 AC100~120V / AC200~240V  
 消費電力 559W



レンタル価格/日 **¥180,000** 日数料率/A  
 交換レンズ・投写距離表は P.97 参照

※外形寸法・重量は本体のみとなります。(一部を除く)

## LCD プロジェクター

EPSON **EB-PU1008B** 8500 lumen | WUXGA | 1920×1200 | LCD | laser

- レーザー光源がもたらす明るさと高コントラスト
- 3LCD方式ならではの色再現性
- 撮影時にレインボーノイズが出ない3LCD方式



## 主な仕様

コントラスト比 2,500,000:1  
 入力端子 HDMI / DVI / HDBase-T / HD15  
 外形寸法 W545 × H164 × D436mm  
 重量 16.3kg  
 電源電圧 AC100~120V / AC200~240V  
 消費電力 559W



レンタル価格/日 **¥160,000** 日数料率/A  
 交換レンズ・投写距離表は P.98 参照

## LCD プロジェクター

EPSON **EB-L1405U** 8000 lumen | WUXGA | 1920×1200 | LCD | laser

- レーザー光源で鮮やかな高画質を実現
- 3LCD方式ならではの色再現性
- 集中電源やブレイカーでのパワーオン/オフが可能



## 主な仕様

コントラスト比 2,500,000:1  
 入力端子 HDMI / DVI / HDBase-T / 3G-SDI / HD15 / 5BNC  
 外形寸法 W586 × H211 × D492mm  
 重量 19.5kg  
 電源電圧 AC100~120V / AC200~240V  
 消費電力 658W



レンタル価格/日 **¥160,000** 日数料率/A  
 交換レンズ・投写距離表は P.98 参照

## LCD プロジェクター

EPSON **EB-G7900U** 7000 lumen | WUXGA | 1920×1200 | LCD

- 3LCD方式ならではの色再現性
- 360度(垂直方向)の設置が可能
- ポートレイト投写(縦長での画面投写)が可能



## 主な仕様

コントラスト比 50,000:1  
 入力端子 HDMI / DVI / HDBase-T / HD15 / 5BNC  
 外形寸法 W525 × H189 × D425mm  
 重量 11.7kg  
 電源電圧 AC100~120V / AC200~240V  
 消費電力 601W



レンタル価格/日 **¥130,000** 日数料率/A  
 交換レンズ・投写距離表は P.98 参照

※外形寸法・重量は本体のみとなります。(一部を除く)





DLP プロジェクター

Panasonic **PT-RZ670JB** 6500 lumen | WUXGA | 1920×1200 | 1DLP | Laser

- 1チップDLP方式ながら高輝度6500ルーメン
- レーザー光源ならではの耐久性



**主な仕様**  
 コントラスト比 10,000:1  
 入力端子 HDMI/DVI/DIGITAL LINK/3G-SDI/HD15/5BNC  
 外形寸法 W498×H200×D538mm  
 重量 22.5kg  
 電源電圧 AC100V  
 消費電力 720W



レンタル価格/日 **¥130,000** 日数料率/A  
 交換レンズ・投写距離表はP.97参照

LCD プロジェクター

Panasonic **PT-LMZ460J** 4600 lumen | WUXGA | 1920×1200 | LCD | Laser

- 軽量&コンパクト設計
- レーザー光源搭載で電源オンですぐ出画可能
- 4K信号入力をリサイズ表示可能



**主な仕様**  
 コントラスト比 3,000,000:1  
 入力端子 HDMI/HD15  
 外形寸法 W349×H105×D309mm  
 重量 4.2kg  
 電源電圧 AC100V  
 消費電力 240W



レンタル価格/日 **¥60,000** 日数料率/A  
 交換レンズ・投写距離表はP.99参照

LCD プロジェクター

EPSON **EB-2265U** 5500 lumen | WUXGA | 1920×1200 | LCD

- ダイレクトパワーオン機能搭載
- カラーを明るく綺麗に映し出す「3LCD方式」
- 「ピタッと補正」で簡単セッティング



**主な仕様**  
 コントラスト比 15,000:1  
 入力端子 HDMI/HDBase-T/HD15/RCA(CVBS)  
 外形寸法 W377×H125×D291mm  
 重量 4.7kg  
 電源電圧 AC100~120V/AC200~240V  
 消費電力 450W



レンタル価格/日 **¥70,000** 日数料率/A  
 交換レンズ・投写距離表はP.99参照

LCD プロジェクター

EPSON **EB-2247U** 4200 lumen | WUXGA | 1920×1200 | LCD

- カラーを明るく綺麗に映し出す「3LCD方式」
- スライド式横台形補正対応
- 「ピタッと補正」で簡単セッティング



**主な仕様**  
 コントラスト比 15,000:1  
 入力端子 HDMI/HD15/RCA(CVBS)  
 外形寸法 W309×H105×D293mm  
 重量 3.2kg  
 電源電圧 AC100~120V/AC200~240V  
 消費電力 350W



レンタル価格/日 **¥60,000** 日数料率/A  
 交換レンズ・投写距離表はP.99参照

LCD プロジェクター

Panasonic **PT-VMZ50J** 5000 lumen | WUXGA | 1920×1200 | LCD | Laser

- 高輝度・高画質を軽量コンパクトボディで実現
- 上下左右のレンズシフト搭載
- 使い勝手のいい短焦点ズームレンズ搭載



**主な仕様**  
 コントラスト比 3,000,000:1  
 入力端子 HDMI/HD15/RCA(CVBS)  
 外形寸法 W399×H133×D348mm  
 重量 7.2kg  
 電源電圧 AC100V  
 消費電力 370W



レンタル価格/日 **¥60,000** 日数料率/A  
 交換レンズ・投写距離表はP.99参照

LCD プロジェクター

EPSON **EB-1795F** 3200 lumen | Full HD | 1920×1080 | LCD

- A4サイズの薄型3LCDプロジェクター
- 短焦点レンズを採用し短い距離にも対応
- PowerPointスライドの送り/戻しを手をかざして操作できるタッチプレゼンター機能搭載



**主な仕様**  
 コントラスト比 10,000:1  
 入力端子 HDMI/HD15/RCA(CVBS)  
 外形寸法 W292×H53×D213mm  
 重量 1.8kg  
 電源電圧 AC100~120V/AC200~240V  
 消費電力 309W



レンタル価格/日 **¥40,000** 日数料率/A  
 交換レンズ・投写距離表はP.99参照



LCD プロジェクター

EPSON LightSceneEV-115 2200 lumen WXGA 1280×800 LCD Laser

- 高い設置性と柔軟な投写角度
- 用途に応じて天井や配線ダクト、床に設置が可能



主な仕様

コントラスト比 2,500,000:1  
 入力端子 HDMI  
 外形寸法 下記参照  
 重量 5.0kg  
 電源電圧 AC100~240V  
 消費電力 150W  
 ※配線ダクト取付金具 (ELPMB66B) 付

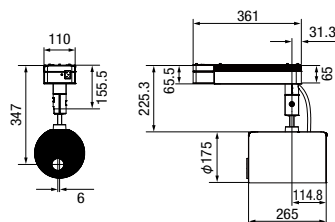

レンタル価格/日 **¥20,000** 日数料率/A  
 交換レンズ・投写距離表は P.99 参照

LCD プロジェクター

EPSON EB-810E 5000 lumen Full HD 1920×1080 LCD Laser

- 影ができにくく眩しくない超短焦点モデル
- レーザー光源採用
- カラーを明るくきれいに映し出す 3LCD 方式

投写距離と画面サイズ

	L1	L2	H
80 インチ	0.02	0.36	0.41
100 インチ	0.10	0.44	0.45
120 インチ	0.17	0.51	0.49
147 インチ	0.27	0.61	0.55

L1: 投写面から本体前面までの距離 (単位:メートル)  
 L2: 投写面から本体後面までの距離  
 H: 投写面下端から本体底面までの距離



主な仕様

コントラスト比 2,500,000:1  
 入力端子 HDMI / HDBase-T  
 外形寸法 W695 × H341 × D156mm  
 重量 12.5kg  
 電源電圧 AC100~120V / AC200~240V  
 消費電力 398W

横から見た図

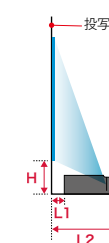

レンタル価格/日 **¥75,000** 日数料率/A

OPTION

壁掛金具

EPSON ELPMB75

レンタル価格/日 **¥2,000** 日数料率/A

DLP プロジェクター

Panasonic スペースプレーヤーNTN91000B 1000 lumen WXGA 1280×800 1DLP Laser

- スポットライト照明のようなライティングモード、映像を投写するプロジェクターモードをワンタッチ切替
- 投写映像を縦向き、横向きなど自由にレイアウト



主な仕様

コントラスト比 1000:1  
 入力端子 HDMI  
 外形寸法 下記参照  
 重量 3.0kg  
 電源電圧 AC100V  
 消費電力 125W  
 ※配線ダクト取付型

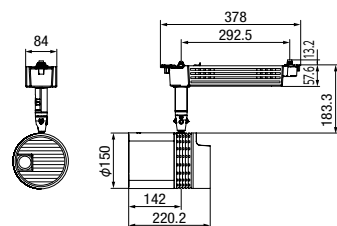

レンタル価格/日 **¥20,000** 日数料率/A  
 交換レンズ・投写距離表は P.99 参照

LCD プロジェクター

EPSON EB-700U 4000 lumen WUXGA 1920×1200 LCD Laser

- 3LCD 方式を採用し、レーザー光源による色鮮やかな映像表現を実現
- 映すコンテンツや部屋の環境に合わせて選べるカラーモード

投写距離と画面サイズ

	L1	L2	H
80 インチ	0.13	0.57	0.55
100 インチ	0.26	0.70	0.62
120 インチ	0.39	0.83	0.69
147 インチ	0.42	0.86	0.71

L1: 投写面から本体前面までの距離 (単位:メートル)  
 L2: 投写面から本体後面までの距離  
 H: 投写面下端から本体底面までの距離



主な仕様

コントラスト比 2,500,000:1  
 入力端子 HDMI / HD15 / RCA(CVBS)  
 外形寸法 W494 × H172 × D437mm  
 重量 11.0kg  
 電源電圧 AC100~120V  
 消費電力 448W

横から見た図

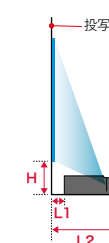

レンタル価格/日 **¥50,000** 日数料率/A

※外形寸法・重量は本体のみとなります。(一部を除く)

※外形寸法・重量は本体のみとなります。(一部を除く)

レンタル料金 = 1日料金 × 日数料率	レンタル日数	1日	2日	3日	4日	5日	6日	7日	8日間以上
	日数料率/A	1.0	1.3	1.5	1.7	1.9	2.0	2.1	お問い合わせください



DLP プロジェクター

SHARP PG-LU400Z 4000 lumen Full HD 1920×1080 1DLP Laser

- 省スペースで設置可能
- 長寿命なレーザー光源採用

投写距離と画面サイズ

	L1	L2	H
80インチ	0.08	0.47	0.28
100インチ	0.18	0.57	0.33
120インチ	0.29	0.68	0.38
147インチ	0.43	0.82	0.44
183インチ	0.62	1.01	0.52

L1: 投写面から本体前面までの距離 (単位:メートル)  
 L2: 投写面から本体後面までの距離  
 H: 投写面下端から本体底面までの距離



主な仕様

コントラスト比 12,000:1  
 入力端子 HDMI / HD15 / S端子 / RCA(CVBS)  
 外形寸法 W509 × H145 × D390mm  
 重量 10.5kg  
 電源電圧 AC100V  
 消費電力 467W

横から見た図

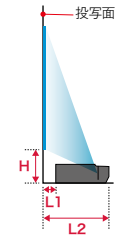

レンタル価格/日 ¥70,000 日数料率/A

DLP プロジェクター

RICOH WX4152NI 3500 lumen WXGA 1280×800 1DLP

- 超至近投写が可能な超短焦点モデル
- 設置場所に困らないフリースタイルプロジェクター、わずか11.7cm(本体含め26.1cm)の壁ピタ設置で、48型の投写が可能
- 3.0kgの軽量で設置場所に困らないコンパクトボディ

投写距離と画面サイズ

	L1	L2	H
48インチ	0.12	0.26	0.35
60インチ	0.17	0.31	0.38
70インチ	0.22	0.36	0.41

L1: 投写面から本体前面までの距離 (単位:メートル)  
 L2: 投写面から本体後面までの距離  
 H: 投写面下端から本体底面までの距離



主な仕様

コントラスト比 13,000:1  
 入力端子 HDMI / HD15 / RCA(CVBS)  
 外形寸法 W257 × H221 × D144mm  
 重量 3.0kg  
 電源電圧 AC100V  
 消費電力 313W

横から見た図

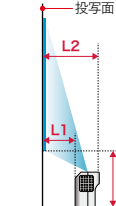

レンタル価格/日 ¥40,000 日数料率/A

※外形寸法・重量は本体のみとなります。(一部を除く)

レンタル料金 =	レンタル日数	1日	2日	3日	4日	5日	6日	7日	8日間以上
1日料金×日数料率	日数料率 A	1.0	1.3	1.5	1.7	1.9	2.0	2.1	お問い合わせください





各種プロジェクター台

LEL-DUO (可動式プロジェクター台)  
LUXOR



大型  
外形寸法:W804 × H1227 × D600mm  
(ボールの選択により可変)  
重量:21.2kg

レンタル価格/日 **¥3,000** 日数料率/A

LE-DUO (可動式プロジェクター台)  
LUXOR



中型  
外形寸法:W598 × H800 × D446mm  
(ボールの選択により可変)  
重量:10.7kg

レンタル価格/日 **¥2,000** 日数料率/A

PR-4 (可動式プロジェクター台)  
サンワサプライ



耐荷重:20.0kg  
外形寸法:W330 × H620~740 × D498mm  
重量:9.1kg

レンタル価格/日 **¥2,000** 日数料率/A

組立式コンソール台 (客席段差対応台)  
Taguchi



段差対応高さ:最大320mm  
外形寸法:W1000 × H588 × D900mm  
重量:28.3kg

レンタル価格/日 **¥5,500** 日数料率/A

ラクサー・PAX用各種クロス  
AVC



カラー:ラクサー用 紺色  
PAX用 黒色/紺色  
外形寸法:お問い合わせください。

レンタル価格/日 **¥500**~ 日数料率/A

PAX1200 (組立式アルミ台)  
ハックス工業



縦横のジョイント可能  
外形寸法:W600 × H1200 × D900mm  
重量:18.1kg

レンタル価格/日 **¥8,000** 日数料率/A

PAX900 (組立式アルミ台)  
ハックス工業



縦横のジョイント可能  
外形寸法:W600 × H900 × D900mm  
重量:16.1kg

レンタル価格/日 **¥4,000** 日数料率/A

PAX600 (組立式アルミ台)  
ハックス工業



縦横のジョイント可能  
外形寸法:W600 × H600 × D900mm  
重量:14.2kg

レンタル価格/日 **¥4,000** 日数料率/A

STEP1500 (客席段差対応プロジェクター台)  
AVC



※写真はSTEP1500にSTEP300Eを延長しています。

段差対応高さ:490mm  
外形寸法:W1250 × H1477 × D1250mm  
重量:72.7kg

レンタル価格/日 **¥15,000** 日数料率/A

STEP500E/STEP300E (客席段差対応プロジェクター台)  
AVC



STEP1500用高さ延長  
(500E:495mm/300E:300mm)

レンタル価格/日 **¥3,000** 日数料率/A

NKT-1573 (可変式折畳テーブル)



外形寸法:W1500 × H850 × D730mm  
重量:24.0kg

レンタル価格/日 **¥10,000** 日数料率/A

レンタル料金=	レンタル日数	1日	2日	3日	4日	5日	6日	7日	8日間以上
1日料金×日数料率	日数料率/A	1.0	1.3	1.5	1.7	1.9	2.0	2.1	お問い合わせください



プロジェクター天吊ブラケット

VCMUB(K)  
CHIEF



重量:16.0kg  
耐荷重:113.0kg

- <構成>
- ・プロジェクターマウント/VCMUB(K)
  - ・トラスハンギングアダプター/CMA366
  - ・フラットシーリングプレート/CMA110
  - ・トラスシーリングクランプ/CMS380
  - ・ボールジョイント/CMA270
  - ・固定式ポール/CMS003
  - ・固定式ポール/CMS006

レンタル価格/日 **¥6,000** 日数料率/A

VCTUB(K)  
CHIEF



重量:12.0kg  
耐荷重:68.0kg

- <構成>
- ・プロジェクターマウント/VCTUB(K)
  - ・トラスハンギングアダプター/CMA366
  - ・フラットシーリングプレート/CMA110
  - ・トラスシーリングクランプ/CMS380
  - ・ボールジョイント/CMA270
  - ・固定式ポール/CMS003
  - ・固定式ポール/CMS006

レンタル価格/日 **¥4,000** 日数料率/A

VPAUB  
CHIEF



重量:12.0kg  
耐荷重:34.0kg

- <構成>
- ・プロジェクター天吊ブラケット/VPAUB
  - ・トラスハンギングアダプター/CMA366
  - ・フラットシーリングプレート/CMA110
  - ・トラスシーリングクランプ/CMS380
  - ・ボールジョイント/CMA270
  - ・固定式ポール/CMS003
  - ・固定式ポール/CMS006

レンタル価格/日 **¥4,000** 日数料率/A

CMS380  
CHIEF



クランプ固定パイプ径範囲:44.5~51mm  
重量:1.1kg  
耐荷重:113.4kg

レンタル価格/日 **¥1,000** 日数料率/A

RPMU2B  
CHIEF



重量:4.4kg  
耐荷重:22.7kg

- <構成>
- ・プロジェクター天吊ブラケット/RPMU2B
  - ・トラスハンギングアダプター/CMA366
  - ・フラットシーリングプレート/CMA110
  - ・トラスシーリングクランプ/CMS380
  - ・ボールジョイント/CMA270
  - ・固定式ポール/CMS003
  - ・固定式ポール/CMS006

レンタル価格/日 **¥4,000** 日数料率/A

CHIEF 可変式ポール (天吊金具用アクセサリ)  
CHIEF



- ・CMS012018(359-537mm)
- ・CMS018024(510-688mm)
- ・CMS0203(663-993mm)
- ・CMS0305(968-1603mm)
- ・CMS0507(1578-2213mm)
- ・CMS0608(1883-2518mm)

レンタル価格/日 **¥1,000** 日数料率/A

CHIEF 固定式ポール (天吊金具用アクセサリ)  
CHIEF



- ・CMS012(305mm)
- ・CMS018(457mm)
- ・CMS024(610mm)

レンタル価格/日 **¥500** 日数料率/A

レンタル料金=	レンタル日数	1日	2日	3日	4日	5日	6日	7日	8日間以上
1日料金×日数料率	日数料率 A	1.0	1.3	1.5	1.7	1.9	2.0	2.1	お問い合わせください

プロジェクター設置用金具一覧表

型番	メーカー	フレーム	スタック	オプション天吊金具
UDX-4K32	BARCO	純正フレーム装着	○	LANGトラス金具
PT-RQ32KJ	Panasonic	LANGフレーム装着	○	LANGトラス金具
PT-RZ31KJ	Panasonic	—	—	CHIEF VCMUB(K)(※要加工)
Boxer 4K30	CHRISTIE	LANGフレーム装着	○	LANGトラス金具
PT-RQ25KJ	Panasonic	LANGフレーム装着	○	LANGトラス金具
PT-RZ21KJ	Panasonic	LANGフレーム装着	○	LANGトラス金具
EB-PU2220S	EPSON	—	—	CHIEF VCTUB(K) / VPAUB
EB-PU2216B	EPSON	—	—	CHIEF VCTUB(K) / VPAUB
PT-MZ16KJL	Panasonic	—	—	CHIEF VCTUB(K) / VPAUB
PT-REQ15JLB	Panasonic	—	—	CHIEF VCTUB(K) / VPAUB
EB-1755U	EPSON	—	—	CHIEF VCTUB(K) / VPAUB
PT-RZ12KJ	Panasonic	オリジナルフレーム装着	○	専用天吊金具
EB-L1505U	EPSON	—	—	CHIEF VCTUB(K) / VPAUB
PT-DZ10K	Panasonic	オリジナルフレーム(オプション)	オリジナルフレーム(オプション)	CHIEF VCTUB(K) / VPAUB
PT-DZ8700	Panasonic	オリジナルフレーム(オプション)	オリジナルフレーム(オプション)	CHIEF VCTUB(K) / VPAUB
PT-RZ970JB	Panasonic	—	—	CHIEF VCTUB(K) / VPAUB
EB-PU2010B	EPSON	—	—	CHIEF VCTUB(K) / VPAUB
EB-PU1008B	EPSON	—	—	CHIEF VCTUB(K) / VPAUB
EB-L1405U	EPSON	—	—	CHIEF VCTUB(K) / VPAUB
EB-G7900U	EPSON	—	—	CHIEF VCTUB(K) / VPAUB
PT-RZ670JB	Panasonic	—	—	CHIEF VCTUB(K) / VPAUB
EB-2265U	EPSON	—	—	CHIEF RPMAU2B
PT-VMZ50J	Panasonic	—	—	CHIEF RPMAU2B
PT-LMZ460	Panasonic	—	—	CHIEF RPMAU2B
EB-2247U	EPSON	—	—	CHIEF RPMAU2B
EB-1795F	EPSON	—	—	CHIEF RPMAU2B
EB-810E	EPSON	—	ELPMB75(壁掛け設置)	CHIEF RPMAU2B
EB-700U	EPSON	—	—	CHIEF RPMAU2B
PG-LU400Z	SHARP	—	—	CHIEF RPMAU2B
WX4152NI	RICOH	—	—	—

レンタル料金= レンタル日数 1日 2日 3日 4日 5日 6日 7日 8日間以上  
1日料金×日数料率 日数料率 A 1.0 1.3 1.5 1.7 1.9 2.0 2.1 お問い合わせください

DLP プロジェクター

BARCO UDX-4K32 交換レンズ投写距離表 ※投写距離は投写面からレンズ先端までの距離です。

型番	R9862005 / TLD+ 1.16-1.49	R9862010 / TLD+ 1.39-1.87	R9862020 / TLD+ 1.87-2.56	R9862030 / TLD+ 2.56-4.17	R9862040 / TLD+ 4.17-6.95	R9829997 / TLD+ 6.93-10.3
スローレシオ	1.26~1.62 倍	1.51~2.04 倍	2.02~2.76 倍	2.73~4.45 倍	4.42~7.40 倍	7.29~10.90 倍
レンタル価格/日	¥50,000	¥30,000	¥30,000	¥30,000	¥30,000	¥45,000
日数料率	A	A	A	A	A	A
220 インチ	6.22~7.97	7.40~9.98	9.90~13.50	13.48~21.86	21.70~36.21	35.81~53.43
248 インチ	6.99~8.96	8.52~11.23	11.14~15.21	15.15~24.59	24.41~40.77	40.22~60.04
250 インチ	7.04~9.03	8.38~11.31	11.23~15.32	15.26~24.77	24.59~41.07	40.51~60.47
275 インチ	7.73~9.92	9.21~12.44	12.35~16.86	16.76~27.24	27.03~45.18	44.62~66.64
300 インチ	8.41~10.80	10.03~13.55	13.46~18.37	18.24~29.66	29.44~49.22	48.52~72.49
330 インチ	9.26~11.89	11.05~14.93	14.82~20.24	20.07~32.66	32.41~54.22	53.46~79.86
400 インチ	11.15~14.34	13.33~18.02	17.90~24.45	24.19~39.41	39.09~65.47	64.48~96.43
600 インチ	16.65~21.43	19.93~26.97	26.80~36.63	36.10~58.94	58.45~98.03	96.46~144.40

アスペクト 16:9

Panasonic PT-RQ32KJ 交換レンズ投写距離表 ※投写距離は投写面からレンズ先端までの距離です。

型番	ET-D3LEU100	ET-D3LEW200	ET-D3LEW60	ET-D3LEW10	ET-D3LES20	ET-D3LET30	ET-D3LET40	ET-D3LET80
スローレシオ	0.40 倍	0.70~0.92 倍	1.00~1.20 倍	1.36~1.86 倍	1.80~2.61 倍	2.58~5.04 倍	4.97~7.97 倍	7.93~14.90 倍
レンタル価格/日	¥90,000	¥75,000	¥30,000	¥30,000	¥30,000	¥30,000	¥30,000	¥50,000
日数料率	A	A	A	A	A	A	A	A
220 インチ	1.94	3.39~4.46	4.85~5.81	6.61~9.05	8.72~12.68	12.55~24.47	24.14~38.78	38.50~72.50
248 インチ	2.19	3.83~5.04	5.48~6.56	7.47~10.22	9.84~14.31	14.16~27.61	27.24~43.74	43.45~81.77
250 インチ	2.21	3.86~5.09	5.52~6.61	7.53~10.30	9.92~14.43	14.27~27.84	27.46~44.09	43.80~82.44
275 インチ	2.44	4.26~5.60	6.08~7.28	8.29~11.34	10.93~15.88	15.71~30.64	30.22~48.52	48.22~90.71
300 インチ	2.66	4.66~6.12	6.64~7.95	9.05~12.38	11.93~17.33	17.15~33.44	32.98~52.95	52.64~98.99
330 インチ	2.94	5.13~6.75	7.31~8.75	9.96~13.63	13.13~19.08	18.88~36.80	36.30~58.26	57.94~108.93
400 インチ	3.57	6.24~8.20	8.87~10.62	12.09~16.54	15.93~23.15	22.91~44.65	44.03~70.66	70.32~132.11
600 インチ	5.39	9.41~12.35	13.33~15.97	18.18~24.86	23.94~34.78	34.43~67.07	66.13~106.08	105.67~198.35

アスペクト 16:9

Panasonic PT-RZ31KJ/PT-RZ21KJ 交換レンズ投写距離表 ※投写距離は投写面からレンズ先端までの距離です。

型番	ET-D3LEU100	ET-D3LEW200	ET-D3LEW60	ET-D3LEW10	ET-D3LES20	ET-D3LET30	ET-D3LET40	ET-D3LET80
スローレシオ	0.37 倍	0.65~0.86 倍	0.93~1.12 倍	1.27~1.74 倍	1.68~2.43 倍	2.41~4.70 倍	4.63~7.44 倍	7.39~13.91 倍
レンタル価格/日	¥90,000	¥75,000	¥30,000	¥30,000	¥30,000	¥30,000	¥30,000	¥50,000
日数料率	A	A	A	A	A	A	A	A
220 インチ	1.81	3.15~4.16	4.53~5.42	6.17~8.44	8.14~11.83	11.71~22.82	22.52~36.18	35.91~67.64
248 インチ	2.05	3.57~4.70	5.11~6.12	6.96~9.53	9.18~13.35	13.22~25.75	25.40~40.81	40.53~76.30
250 インチ	2.06	3.60~4.74	5.15~6.17	7.02~9.61	9.26~13.46	13.32~25.96	25.61~41.14	40.86~76.92
275 インチ	2.28	3.97~5.22	5.67~6.79	7.73~10.58	10.19~14.81	14.67~28.58	28.19~45.27	44.98~84.64
300 インチ	2.49	4.34~5.71	6.19~7.41	8.44~11.55	11.13~16.17	16.01~31.19	30.76~49.41	49.11~92.37
330 インチ	2.75	4.78~6.29	6.82~8.16	9.29~12.71	12.25~17.80	17.63~34.33	33.86~54.36	54.06~101.64
400 インチ	3.34	5.82~7.64	8.28~9.91	11.28~15.43	14.86~21.60	21.39~41.65	41.07~65.94	65.60~123.28
600 インチ	5.05	8.77~11.52	12.44~14.90	16.96~23.20	22.33~32.46	32.15~62.57	61.69~99.00	98.60~185.10

アスペクト 16:9

※単位:メートル ※約5%の誤差が発生する場合があります。 ※スローレシオは弊社計算値です。





DLP/LCD プロジェクター

CHRISTIE Boxer 4K30 交換レンズ投写距離表 ※投写距離は投写面から本体前足までの距離です。

アスペクト 16:9

Table with 8 columns: 型番, 0.72:1, 1.13-1.31:1, 1.31-1.63:1, 1.63-2.17:1, 1.99-2.71:1, 2.71-3.89:1, 3.89-5.43:1. Rows include スローレシオ, レンタル価格/日, 日数料率, and screen sizes from 220 to 600 inches.

Panasonic PT-RQ25KJ 交換レンズ投写距離表 ※投写距離は投写面からレンズ先端までの距離です。

アスペクト 16:9

Table with 9 columns: 型番, ET-D3LEU100, ET-D3LEW200, ET-D3LEW60, ET-D3LEW10, ET-D3LES20, ET-D3LET30, ET-D3LET40, ET-D3LET80. Rows include スローレシオ, レンタル価格/日, 日数料率, and screen sizes from 183 to 400 inches.

EPSON EB-PU2220S 交換レンズ投写距離表 ※投写距離は投写面からレンズ先端までの距離です。

アスペクト 16:9

Table with 8 columns: 型番, ELPLX02, ELPLU03S, ELPLU04, ELPLM15, ELPLM10, ELPLM11, ELPLL08. Rows include スローレシオ, レンタル価格/日, 日数料率, and screen sizes from 183 to 330 inches.

DLP/LCD プロジェクター

EPSON EB-PU2216B 交換レンズ投写距離表 ※投写距離は投写面からレンズ先端までの距離です。

アスペクト 16:9

Table with 8 columns: 型番, ELPLX02, ELPLU03S, ELPLU04, ELPLM15, ELPLM10, ELPLM11, ELPLL08. Rows include スローレシオ, レンタル価格/日, 日数料率, and screen sizes from 147 to 330 inches.

Panasonic PT-MZ16KJL 交換レンズ投写距離表 ※投写距離は投写面からレンズ先端までの距離です。

アスペクト 16:9

Table with 6 columns: 型番, ET-EMW400, ET-EMW500, ET-EMS600, ET-EMT700, ET-EMT800. Rows include スローレシオ, レンタル価格/日, 日数料率, and screen sizes from 147 to 330 inches.

Panasonic PT-REQ15JLB 交換レンズ投写距離表 ※投写距離は投写面からレンズ先端までの距離です。

アスペクト 16:9

Table with 7 columns: 型番, ET-C1U100, ET-C1W300, ET-C1W400, ET-C1W500, ET-C1S600, ET-C1T700. Rows include スローレシオ, レンタル価格/日, 日数料率, and screen sizes from 147 to 330 inches.



DLP/LCD プロジェクター

EPSON EB-L1755U 交換レンズ投写距離表 ※投写距離は投写面からレンズ先端までの距離です。

アスペクト 16:9

Table with columns: 型番, ELPLX02, ELPLU03 (輝度制限), ELPLU04, ELPLW05 (輝度制限), ELPLW04 (輝度制限), ELPLM15, ELPLM10, ELPLM11, ELPLL08. Rows include スローレシオ, レンタル価格/日, 日数料率, and various screen sizes (147 inch to 330 inch).

Panasonic PT-RZ12KJ 交換レンズ投写距離表 ※投写距離は投写面からレンズ先端までの距離です。

アスペクト 16:9

Table with columns: 型番, ET-D75LE90, ET-D3LEU100, ET-D75LE5, ET-D75LE6, ET/TY-D75LE1, ET/TY-D75LE2, ET/TY-D75LE3, ET/TY-D75LE4, ET/TY-D75LE8. Rows include スローレシオ, レンタル価格/日, 日数料率, and various screen sizes (147 inch to 330 inch).

EPSON EB-L1505U 交換レンズ投写距離表 ※投写距離は投写面からレンズ先端までの距離です。

アスペクト 16:9

Table with columns: 型番, ELPLX02, ELPLU03, ELPLU04/ELPLU02, ELPLW05, ELPLW04, ELPLM15/ELPLM09, ELPLM10/ELPLM06, ELPLM11/ELPLM07, ELPLL08/ELPLL07. Rows include スローレシオ, レンタル価格/日, 日数料率, and various screen sizes (147 inch to 330 inch).



DLP/LCD プロジェクター

Panasonic PT-DZ10K/PT-DZ8700 交換レンズ投写距離表 ※投写距離は投写面からレンズ先端までの距離です。

アスペクト 16:9

Table with columns: 型番, ET-D75LE90, ET-D75LE5, ET-D75LE6, ET/TY-D75LE1, ET/TY-D75LE2, ET/TY-D75LE3, ET/TY-D75LE4, ET/TY-D75LE8. Rows include スローレシオ, レンタル価格/日, 日数料率, and various screen sizes (100 inch to 275 inch).

Panasonic PT-RZ970JB/PT-RZ670JB 交換レンズ投写距離表 ※投写距離は投写面からレンズ先端までの距離です。

アスペクト 16:9

Table with columns: 型番, ET-DLE030, ET-DLE055, ET-DLE060, ET-DLE085, ET-DLE105, ET-DLE150, ET-DLE170, ET-DLE250, ET-DLE350, ET-DLE450. Rows include スローレシオ, レンタル価格/日, 日数料率, and various screen sizes (100 inch to 275 inch).

EPSON EB-PU2010B 交換レンズ投写距離表 ※投写距離は投写面からレンズ先端までの距離です。

アスペクト 16:9

Table with columns: 型番, ELPLX02S/ELPLX02, ELPLU03S/ELPLU03, ELPLU04/ELPLU02, ELPLW05, ELPLW04, ELPLM15/ELPLM09, ELPLM10/ELPLM06, ELPLM11/ELPLM07, ELPLL08/ELPLL07. Rows include スローレシオ, レンタル価格/日, 日数料率, and various screen sizes (100 inch to 275 inch).



LCD プロジェクター

EPSON EB-PU1008B 交換レンズ投写距離表 ※投写距離は投写面からレンズ先端までの距離です。

アスペクト 16:9

Table with 10 columns: Model, ELPLX01, ELPLU03S/ELPLU03, ELPLU04/ELPLU02, ELPLW05, ELPLW04, ELPLM15/ELPLM09, ELPLM10/ELPLM06, ELPLM11/ELPLM07, ELPLL08/ELPLL07. Rows include throw ratios, rental prices, and daily rates for screen sizes 100 to 275 inches.

EPSON EB-L1405U 交換レンズ投写距離表 ※投写距離は投写面からレンズ先端までの距離です。

アスペクト 16:9

Table with 10 columns: Model, ELPLX01, ELPLU03, ELPLR04, ELPLU04/ELPLU02, ELPLW04, ELPLM15/ELPLM09, ELPLM10/ELPLM06, ELPLM11/ELPLM07, ELPLL08/ELPLL07. Rows include throw ratios, rental prices, and daily rates for screen sizes 100 to 275 inches.

EPSON EB-G7900U 交換レンズ投写距離表 ※投写距離は投写面からレンズ先端までの距離です。

アスペクト 16:9

Table with 10 columns: Model, ELPLX01, ELPLU03, ELPLR04, ELPLU04/ELPLU02, ELPLW04, ELPLM08, ELPLM15/ELPLM09, ELPLM10/ELPLM06, ELPLM11/ELPLM07, ELPLL08/ELPLL07. Rows include throw ratios, rental prices, and daily rates for screen sizes 100 to 275 inches.

DLP/LCD プロジェクター

EPSON EB-2265U 投写距離表

※投写距離は投写面からレンズ先端までの距離です。

アスペクト 16:9

Table with 2 columns: Model (EB-2265U), Model, スローレシオ, 80インチ, 100インチ, 120インチ, 147インチ, 183インチ. Rows show throw ratios and screen sizes.

Panasonic PT-VMZ50J 投写距離表

※投写距離は投写面からレンズ先端までの距離です。

アスペクト 16:9

Table with 2 columns: Model (PT-VMZ50J), Model, スローレシオ, 80インチ, 100インチ, 120インチ, 147インチ, 183インチ. Rows show throw ratios and screen sizes.

Panasonic PT-LMZ460J 投写距離表

※投写距離は投写面からレンズ先端までの距離です。

アスペクト 16:9

Table with 2 columns: Model (PT-LMZ460J), Model, スローレシオ, 80インチ, 100インチ, 120インチ, 147インチ, 183インチ. Rows show throw ratios and screen sizes.

EPSON EB-2247U 投写距離表

※投写距離は投写面からレンズ先端までの距離です。

アスペクト 16:9

Table with 2 columns: Model (EB-2247U), Model, スローレシオ, 80インチ, 100インチ, 120インチ, 147インチ, 183インチ. Rows show throw ratios and screen sizes.

EPSON EB-1795F 投写距離表

※投写距離は投写面からレンズ先端までの距離です。

アスペクト 16:9

Table with 2 columns: Model (EB-1795F), Model, スローレシオ, 80インチ, 100インチ, 120インチ, 147インチ, 183インチ. Rows show throw ratios and screen sizes.

EPSON LightSceneEV-115 投写距離表

※投写距離は投写面からレンズ先端までの距離です。

アスペクト 16:10

Table with 2 columns: Model (LightSceneEV-115), Model, スローレシオ, 80インチ, 100インチ, 120インチ, 150インチ. Rows show throw ratios and screen sizes.

Panasonic スペースプレーヤー NTN91000B 投写距離表

※投写距離は投写面からレンズ先端までの距離です。

アスペクト 16:10

Table with 2 columns: Model (NTN91000B), Model, スローレシオ, 80インチ, 100インチ, 120インチ, 150インチ, 200インチ. Rows show throw ratios and screen sizes.



自立・組立式スクリーン

モデル	レンタル価格/日	日数料率	外形寸法 (mm) (フレームのみ)	有効画面寸法	重量
自立・組立式スクリーン/ Stumpfl MonoClip64/32-VarioClip64 (16:9)					
600	フレーム	¥200,000	—	—	153.0kg (フレーム+生地)
	フロント	¥200,000	B	W13480 × H7670	
400	フレーム	¥150,000	B	—	41.8kg
	フロント	¥150,000	B	W9050 × H5180	17.9kg
	リア	¥160,000	B	W9050 × H5180	19.1kg
330	フレーム	¥60,000	B	—	35.2kg
	フロント	¥60,000	B	W7520 × H4310	12.7kg
	リア	¥70,000	B	W7520 × H4310	13.5kg
300	フレーム	¥55,000	B	—	30.7kg
	フロント	¥55,000	B	W6840 × H3930	10.9kg
	リア	¥65,000	B	W6840 × H3930	11.4kg
275	フレーム	¥45,000	B	—	25.4kg
	フロント	¥45,000	B	W6300 × H3630	8.9kg
	リア	¥65,000	B	W6300 × H3630	10.1kg
248	フレーム	¥40,000	B	—	22.2kg
	フロント	¥45,000	B	W5690 × H3290	7.6kg
	リア	¥65,000	B	W5690 × H3290	8.2kg
220	フレーム	¥40,000	B	—	20.7kg
	フレーム	¥20,000	B	—	14.5kg
	フロント	¥40,000	B	W5080 × H2940	6.2kg
	リア	¥55,000	B	W5080 × H2940	6.6kg
183	フレーム	¥17,000	B	—	11.4kg
	フロント	¥18,000	B	W4250 × H2490	4.4kg
	リア	¥21,000	B	W4250 × H2490	4.9kg
147	フレーム	¥9,000	B	—	8.2kg
	フロント	¥9,000	B	W3450 × H2030	3.1kg
	リア	¥12,000	B	W3450 × H2030	3.5kg
120	フレーム	¥8,000	B	—	7.2kg
	フロント	¥8,000	B	W2860 × H1700	2.0kg
	リア	¥11,000	B	W2860 × H1700	3.0kg
100	フレーム	¥6,500	B	—	6.5kg
	フロント	¥6,500	B	W2380 × H1430	1.5kg
	リア	¥7,500	B	W2380 × H1430	1.7kg

自立・組立式スクリーン

モデル	レンタル価格/日	日数料率	外形寸法 (mm) (フレームのみ)	有効画面寸法	重量
自立・組立式スクリーン/ Stumpfl Monoblox64/32-Vario64 (16:9)					
330	フレーム	¥60,000	B	—	28.8kg
	フロント	¥60,000	B	W7530 × H4320	10.1kg
275	フレーム	¥70,000	B	W7530 × H4320	13.6kg
	フロント	¥45,000	B	—	23.7kg
	リア	¥65,000	B	W6310 × H3640	7.3kg
250	フレーム	¥40,000	B	—	9.8kg
	フロント	¥45,000	B	W5740 × H3320	22.0kg
	リア	¥65,000	B	W6310 × H3640	6.0kg
220	フレーム	¥40,000	B	—	13.5kg
	フレーム	¥20,000	B	—	12.9kg
	フロント	¥40,000	B	W5090 × H2950	5.0kg
183	フレーム	¥55,000	B	W4880 × H2740	6.6kg
	フロント	¥17,000	B	—	11.4kg
	リア	¥18,000	B	W4260 × H2500	3.7kg
147	フレーム	¥21,000	B	W4260 × H2500	4.9kg
	フロント	¥9,000	B	—	8.2kg
	リア	¥9,000	B	W3460 × H2040	2.7kg
120	フレーム	¥12,000	B	—	3.4kg
	フロント	¥8,000	B	W2870 × H1710	2.0kg
	リア	¥11,000	B	W2870 × H1710	3.0kg
100	フレーム	¥6,500	B	—	6.5kg
	フロント	¥6,500	B	W2390 × H1440	1.5kg

VarioClip・MonoClip

従来のボタンタイプに比べスピーディーな設営・撤去が可能。クリップとスナップレスフレームチューブで幕面のテンションを保ちつつ、生地や留め具への負担を軽減します。



クリップ方式  
スナップボタン方式に代わる革新的な方式。

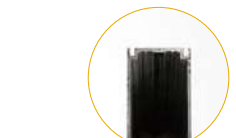

スナップレスフレームチューブ  
取り付けたクリップがフレームの溝をスライド。革新的な方式。

Stumpfl スクリーンラインナップ

Vario



Vario64 特大サイズ用連結式スクリーン  
VarioClip64 特大サイズ用連結式スクリーンクリップ式

Mono64



Monoblox64 大型サイズ用折りたたみスクリーン  
MonoClip64 大型サイズ用折りたたみスクリーンクリップ式

Mono32



Monoblox32 中小サイズ用折りたたみスクリーン  
MonoClip32 中小サイズ用折りたたみスクリーンクリップ式

モデル	レンタル価格/日	日数料率	外形寸法 (mm)	仕様	重量
大型オプションスタンド					
AT-64L-P	¥3,000	B	W32 × H5542 × D1131	下端 90~1760mm 上端 5500mmまで	18.8kg
AT-48-Leg	¥3,000	B	W32 × H4171 × D1131	下端 90~1610mm 上端 4150mmまで	15.0kg
大型用 SHIFT スタンド					
AT-64 Shift Leg/BK	¥3,000	B	W32 × H5508 × D1180	下端 90~1940mm 上端 5500mmまで	30.6kg
SHIFT スタンド					
T-32 Shift Leg/BK	¥3,000	B	W32 × H2810 × D1042	下端 50~1250mm 上端 2830mmまで	6.9kg

自立・組立式スクリーン

Stumpfl (4:3)



モデル	レンタル価格/日	日数料率	外形寸法 (mm) (フレームのみ)	有効画面寸法	重量	
<b>自立・組立式スクリーン/ Monoblox64/32 (4:3)</b>						
300	フレーム	¥50,000	B	—	—	27.1kg
	フロント	¥60,000	B	W6310 × H4780	W6100 × H4570	9.3kg
240	フレーム	¥40,000	B	—	—	22.0kg
	フロント	¥40,000	B	W5090 × H3870	W4880 × H3660	6.4kg
	リア	¥55,000	B	W5090 × H3870	W4880 × H3660	8.6kg
210	フレーム	¥12,000	B	—	—	12.5kg
	フロント	¥23,000	B	W4480 × H3410	W4270 × H3200	5.2kg
	リア	¥28,000	B	W4480 × H3410	W4270 × H3200	6.9kg
180	フレーム	¥13,000	B	—	—	11.3kg
	フロント	¥14,000	B	W3870 × H2950	W3660 × H2740	4.1kg
	リア	¥16,000	B	W3870 × H2950	W3660 × H2740	5.2kg
150	フレーム	¥9,000	B	—	—	9.6kg
	フロント	¥9,000	B	W3260 × H2500	W3050 × H2290	3.0kg
	リア	¥12,000	B	W3260 × H2500	W3050 × H2290	3.8kg
120	フレーム	¥7,000	B	—	—	7.4kg
	フロント	¥8,000	B	W2650 × H2040	W2440 × H1830	2.2kg
	リア	¥11,000	B	W2650 × H2040	W2440 × H1830	2.7kg
100	フレーム	¥6,000	B	—	—	6.1kg
	フロント	¥6,000	B	W2210 × H1710	W2000 × H1500	1.6kg
	リア	¥9,000	B	W2210 × H1710	W2000 × H1500	2.0kg

三脚式 / フロアタイプ / 吊下げ / 壁掛けスクリーン

三脚式ポータブルスクリーン



フロアタイプスクリーン



壁掛けスクリーン

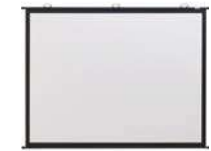

モデル	レンタル価格/日	日数料率	外形寸法 (mm) (フレームのみ)	有効画面寸法	重量
<b>三脚式ポータブルスクリーン/ DRAPER</b>					
DW-2400	¥5,000	B	W2495 × H3160 × D550	W2435 × H2400	19.0kg
DW-2100	¥3,000	B	W2180 × H3156 × D520	W2120 × H2120	17.0kg
DW-1800	¥2,000	B	W1825 × H3190 × D500	W1765 × H1821	15.0kg
DW-1500	¥1,500	B	W1570 × H2780 × D470	W1513 × H1570	13.0kg
<b>フロアタイプスクリーン/ オーエス</b>					
MS-103FN	¥5,000	B	—	W2314 × H1624	11.5kg
<b>フロアタイプスクリーン/ IZUMI</b>					
SP-100	¥5,000	B	—	W1987 × H1490	5.0kg
RS-80V	¥4,000	B	—	W1720 × H1080	7.0kg
VS-80	¥4,000	B	—	W1620 × H1220	4.8kg
SP-80	¥4,000	B	—	W1620 × H1220	4.8kg
SP-60	¥3,000	B	—	W1220 × H910	4.0kg
<b>吊下げスクリーン</b>					
4.0×3.0m 吊 SC	¥10,000	B	—	W4000 × H3000	—
3.0×2.3m 吊 SC	¥5,000	B	—	W3000 × H2300	—
2.4×1.8m 吊 SC	¥3,000	B	—	W2400 × H1800	—
<b>マグネットスクリーン/ UCHIDA</b>					
KM-70W	¥1,500	B	W1500 × H1160	W1422 × H1067	2.0kg
<b>壁掛けスクリーン/ SANWA SUPPLY</b>					
PRS-KB80	¥2,000	B	W1744 × H1337	W1626 × H1219	2.3kg
<b>壁掛けスクリーン/ Victory</b>					
WAV-70HDC	¥1,500	B	W1734 × H1041.5	W1549 × H872	2.0kg
WAV-70C	¥1,500	B	W1607 × H1234	W1422 × H1067	1.9kg

XDCAM メモリーカムコーダー

SONY **PXW-FX9** **4K ULTRA HD**

**主な仕様**  
 総画素数 約2050万画素  
 撮像素子 35mmフルサイズ相当単板 CMOSイメージセンサー  
 レンズ EFマウント オプション(下記参照) ※オプションレンズはP115参照  
 記録フォーマット XAVC Intra / XAVC Long / MPEG HD422  
 メモリーカードスロット XQDカードスロット × 2 / SD/MSカードスロット × 1 (設定データ/プロキシ映像収録 <SDのみ>)

外形寸法 W146 × H142.5 × D229mm  
 重量 2.0kg  
 消費電力 35.2W



レンタル価格/日 **¥50,000** 日数料率/A

リモートコントロールユニット

SONY **RM-30BP**

**主な仕様**  
 外形寸法:W82.5 × H34 × D174.5mm  
 重量:290g



レンタル価格/日 **¥3,000** 日数料率/A

コンパクトシネマカメラ

Panasonic **AU-EVA1** **4K ULTRA HD**

**主な仕様**  
 総画素数 約2049万画素  
 撮像素子 スーパー35mm MOS  
 レンズ EFマウント オプション(下記参照) ※オプションレンズはP115参照  
 記録フォーマット MOV:4:2:0 / MOV:4:2:2 / AVCHD  
 記録メディア SDHC/SDXCカード

外形寸法 W135 × H133 × D170mm  
 重量 1.2kg  
 消費電力 19W



レンタル価格/日 **¥35,000** 日数料率/A

XDCAM メモリーカムコーダー

SONY **PXW-Z280** **4K ULTRA HD**

**主な仕様**  
 総画素数 約829万画素  
 撮像素子 1/2型 CMOS  
 ズーム倍率 光学17倍  
 記録フォーマット XAVC / MPEG-2 / DVCAM / AVC/H.264  
 メモリーカードスロット ExpressCard/34 × 2 (主動画記録用) / SD/MSカード × 1 (プロキシ動画記録用 <SD> / ユーティリティ <SD/MS> 用)

外形寸法 W178.4 × H202 × D426.3mm  
 重量 3.0kg (レンズフード、アイカップ、BP-U30/バッテリー、SxSメモリーカード含む)  
 消費電力 36W  
 ※オプションレンズはP115参照



レンタル価格/日 **¥25,000** 日数料率/A

XDCAM メモリーカムコーダー

SONY **PXW-Z200** **4K ULTRA HD**

**主な仕様**  
 総画素数 約1400万画素  
 撮像素子 1.0型 Exmor RS CMOS センサー 単板式  
 ズーム倍率 光学20倍  
 記録フォーマット XAVC S-I 422 / XAVC HS-L 422/420 / XAVC S-L 422/420  
 メモリーカードスロット SLOT × 2 / SDXC(UHS-I/II対応) / CFexpress Type A  
 記録メディア SDXC(UHS-I/II対応) / CFexpress Type A

外形寸法 W175.6 × H201.3 × D371.1mm  
 重量 2.4kg(レンズフード、バッテリー(BP-U35)、LCDフード、マイクホルダー、アイカップ含む)  
 消費電力 37W



レンタル価格/日 **¥23,000** 日数料率/A

4K カメラレコーダー

Panasonic **AG-DVX200** **4K ULTRA HD**

**主な仕様**  
 総画素数 約1549万画素  
 撮像素子 4/3型 MOS  
 ズーム倍率 光学13倍  
 記録フォーマット MOV / MP4 / AVCHD  
 記録メディア SDHC/SDXCカード

外形寸法 W181 × H216 × D374mm  
 重量 2.7kg  
 消費電力 21.7W



レンタル価格/日 **¥25,000** 日数料率/A

レンタル料金=	レンタル日数	1日	2日	3日	4日	5日	6日	7日	8日間以上
1日料金×日数料率	日数料率/A	1.0	1.3	1.5	1.7	1.9	2.0	2.1	お問い合わせください

※外形寸法・重量は本体のみとなります。(一部を除く)

※外形寸法・重量は本体のみとなります。(一部を除く)



AVCHD カメラレコーダー

Panasonic **AG-AC160A** Full HD

**主な仕様**  
 総画素数 約220万画素  
 撮像素子 1/3型 MOS  
 ズーム倍率 光学22倍/デジタル10倍  
 記録フォーマット AVCHD / DV  
 記録メディア SD/SDHC/SDXCカード

外形寸法 W180×H195×D438mm  
 重量 2.4kg  
 消費電力 11.8W



レンタル価格/日 **¥23,000** 日数料率/A

NXCAM カムコーダー

SONY **HXR-NX5R** Full HD

**主な仕様**  
 総画素数 約241万画素  
 撮像素子 1/3型 3板式 Exmor CMOS  
 ズーム倍率 光学20倍/デジタル40倍  
 記録フォーマット XAVC S HD / AVCHD / MPEG-4  
 記録メディア SDカード / メモリースティックPROデュオ

外形寸法 W176×H200×D385mm  
 重量 2.1kg  
 消費電力 7.8W



レンタル価格/日 **¥23,000** 日数料率/A

NXCAM カムコーダー

SONY **HXR-NX5J** Full HD

**主な仕様**  
 総画素数 約112万画素  
 撮像素子 1/3型 CMOS  
 ズーム倍率 光学20倍/デジタル約30倍  
 記録フォーマット AVCHD / MPEG-2  
 記録メディア SD/SDHCカード / メモリースティックPROデュオ

外形寸法 W173×H193×D449mm  
 重量 2.2kg  
 消費電力 7.9W



レンタル価格/日 **¥23,000** 日数料率/A

デジタル 4K ビデオカメラレコーダー

SONY **FDR-AX100** 4K ULTRA HD

**主な仕様**  
 総画素数 2090万画素  
 撮像素子 1.0型 CMOS  
 ズーム倍率 光学12倍/デジタル160倍  
 記録フォーマット AVCHD  
 記録メディア SDHC/SDXCカード / メモリースティックPROデュオ

外形寸法 W81×H83.5×D196.5mm  
 重量 790g  
 消費電力 5.6W



レンタル価格/日 **¥13,000** 日数料率/A

デジタル 4K ビデオカメラレコーダー

SONY **FDR-AX45A(B)** 4K ULTRA HD

**主な仕様**  
 総画素数 857万画素  
 撮像素子 1/2.5型 CMOS  
 ズーム倍率 光学20倍/デジタル250倍  
 記録フォーマット AVCHD  
 記録メディア SDHC/SDXCカード / メモリースティックPROデュオ

外形寸法 W73×H80.5×D142.5mm  
 重量 510g  
 消費電力 5.1W



レンタル価格/日 **¥13,000** 日数料率/A

デジタル HD ビデオカメラレコーダー

SONY **HDR-CX720V** Full HD

**主な仕様**  
 総画素数 665万画素  
 撮像素子 1/2.88型 CMOS  
 ズーム倍率 光学10倍/デジタル120倍  
 記録フォーマット AVCHD / MPEG-2  
 記録メディア 内蔵メモリ / SD/SDHC / SDXCカード / メモリースティックPROデュオ

外形寸法 W67.5×H72×D124mm  
 重量 540g  
 消費電力 3.4W



レンタル価格/日 **¥13,000** 日数料率/A

デジタル HD ビデオカメラレコーダー

Panasonic **HC-V360M-K** Full HD

**主な仕様**  
 総画素数 約251万画素  
 撮像素子 1/2.3型 MOS  
 ズーム倍率 光学50倍  
 記録フォーマット AVCHD  
 記録メディア 内蔵メモリ / SD/SDHC / SDXCカード

外形寸法 W53×H59×D121mm  
 重量 213g  
 消費電力 2.6W



レンタル価格/日 **¥13,000** 日数料率/A

VLOGCAM

SONY **ZV-1G** 4K ULTRA HD

**主な仕様**  
 総画素数 約2100万画素  
 ズーム倍率 光学2.7倍  
 記録フォーマット JPEG  
 メモリーカードスロット SDカード  
 記録メディア SDHC/SDXCカード

外形寸法 W105.5×H60×D43.5mm  
 重量 267g  
 消費電力 2.1W



レンタル価格/日 **¥5,000** 日数料率/A

レンタル料金=	レンタル日数	1日	2日	3日	4日	5日	6日	7日	8日間以上
1日料金×日数料率	日数料率 A	1.0	1.3	1.5	1.7	1.9	2.0	2.1	お問い合わせください

※外形寸法・重量は本体のみとなります。(一部を除く)

※外形寸法・重量は本体のみとなります。(一部を除く)

Cinema Lineカメラ

SONY **ILME-FR7K** **4K ULTRA HD**

主な仕様

総画素数	1030万画素	外形寸法	W227 × H289 × D233mm
撮像素子	35mmフルサイズ Exmor R CMOSセンサー	重量	6.0kg (レンズ含む)
記録フォーマット	MPEG-4 AVC(H.264)	消費電力	DC19.5V時80W以下/ PoE++時71.3W以下
メモリーカード スロット	CFexpress Type A/ SDカード × 2		*オプションレンズはP115参照



レンタル価格/日 **¥50,000** 日数料率/A

4Kインテグレートドカメラ

SONY **SRG-A40/B** **4K ULTRA HD**

主な仕様

総画素数	約850万画素	外形寸法	W156.7 × H184 × D200mm
撮像素子	1/2.5型 Exmor R CMOS × 1	重量	2.0kg
ズーム倍率	電動20倍光学ズーム F2.0~F3.8	消費電力	80W



レンタル価格/日 **¥30,000** 日数料率/A

4Kインテグレートドカメラ

Panasonic **AW-UE150K** **4K ULTRA HD**

主な仕様

総画素数	約829万画素	外形寸法	W213 × H267 × D219mm
撮像素子	1.0型 MOS × 1	重量	4.2kg
ズーム倍率	電動20倍光学ズーム F2.8~F4.5		



レンタル価格/日 **¥45,000** 日数料率/A

4Kインテグレートドカメラ

Panasonic **AW-UE100K** **4K ULTRA HD**

主な仕様

総画素数	約829万画素	外形寸法	W169.2 × H204.6 × D170.6mm
撮像素子	1/2.5型 MOS × 1	重量	2.3kg
ズーム倍率	電動24倍光学ズーム F1.8~F4.0		



レンタル価格/日 **¥45,000** 日数料率/A

レンタル料金= レンタル日数 × 日数料率  
 レンタル日数 1日 2日 3日 4日 5日 6日 7日 8日間以上  
 日数料率 A 1.0 1.3 1.5 1.7 1.9 2.0 2.1 お問い合わせください

\*外形寸法・重量は本体のみとなります。(一部を除く)

4Kインテグレートドカメラ

Panasonic **AW-UE80K** **4K ULTRA HD**

主な仕様

総画素数	約849万画素	外形寸法	W170 × H211 × D171mm
撮像素子	1/2.5型 4K MOS × 1	重量	2.0kg
ズーム倍率	電動24倍光学ズーム F1.8~F4.0		



レンタル価格/日 **¥40,000** 日数料率/A

HDインテグレートドカメラ

Panasonic **AW-HE120K** **Full HD**

主な仕様

総画素数	Full HD	外形寸法	W180 × H228 × D220mm
撮像素子	1/3型 MOS	重量	3.0kg
ズーム倍率	電動20倍	消費電力	175W



レンタル価格/日 **¥35,000** 日数料率/A

HDインテグレートドカメラ

Panasonic **AW-HE70SK9** **Full HD**

主な仕様

総画素数	Full HD	外形寸法	W160 × H186 × D166mm
撮像素子	1/2.3型 MOS	重量	1.5kg
ズーム倍率	光学30倍	消費電力	120W
記録フォーマット	MP4		
記録メディア	microSDHC/SDXCカード		



レンタル価格/日 **¥35,000** 日数料率/A

HDインテグレートドカメラ

Panasonic **AW-HE70HK9** **Full HD**

主な仕様

総画素数	Full HD	外形寸法	W160 × H186 × D166mm
撮像素子	1/2.3型 MOS	重量	1.5kg
ズーム倍率	光学30倍	消費電力	120W
記録フォーマット	MP4		
記録メディア	microSDHC/SDXCカード		



レンタル価格/日 **¥35,000** 日数料率/A

\*外形寸法・重量は本体のみとなります。(一部を除く)

HD インテグレート小型カメラ

Panasonic **AW-HE2** Full HD

**主な仕様**  
 総画素数 391万画素  
 撮像素子 1/4.37型 MOS  
 ズーム倍率 iAズーム約2倍/  
 デジタル4倍  
 外形寸法 W80×H118×D138mm  
 重量 244g  
 消費電力 3.6W



レンタル価格/日 **¥10,000** 日数料率/A

4K POVCAM

Panasonic **AG-UCK20GJ** 4K ULTRA HD

**主な仕様**  
 総画素数 1276万画素  
 撮像素子 1/2.3型 MOS  
 ズーム倍率 光学20倍/デジタル8倍  
 外形寸法 W64×H72×D133mm  
 重量 325g  
 消費電力 0.6W(※AG-UMR20より供給)  
 ※ご使用にはポータブルレコーダーAG-UMR20が必要です  
 ※オプションレンズはP115参照



レンタル価格/日 **¥10,000** 日数料率/A

ポータブルレコーダー

Panasonic **AG-UMR20** 4K ULTRA HD

レンタル価格/日 **¥15,000** 日数料率/A

**主な仕様**  
 カメラヘッドAG-UCK20GJ用20pinインターフェース付  
 記録フォーマット:AVCHD  
 記録メディア:SDHC/SDXCカード  
 外形寸法:W100×H53.5×D140mm  
 重量:590g 消費電力:36W



HD POVCAM

Panasonic **AG-HCK10G** Full HD

**主な仕様**  
 総画素数 251万画素  
 撮像素子 1/4.1型 MOS  
 ズーム倍率 光学12倍/デジタル10倍  
 外形寸法 W53.5×H56×D123.8mm  
 重量 275g  
 消費電力 3.5W(※AG-HMR10より供給)  
 ※ご使用にはポータブルレコーダーAG-HMR10が必要です



レンタル価格/日 **¥10,000** 日数料率/A

ポータブルレコーダー

Panasonic **AG-HMR10** Full HD

レンタル価格/日 **¥15,000** 日数料率/A

**主な仕様**  
 カメラヘッドAG-HCK10G用20pinインターフェース付  
 記録フォーマット:AVCHD  
 記録メディア:SD/SDHCカード  
 外形寸法:W96×H52.6×D133mm  
 重量:580g 消費電力:11.7W



レンタル料金=	レンタル日数	1日	2日	3日	4日	5日	6日	7日	8日間以上
1日料金×日数料率	日数料率/A	1.0	1.3	1.5	1.7	1.9	2.0	2.1	お問い合わせください

※外形寸法・重量は本体のみとなります。(一部を除く)

5.3K デジタルビデオカメラレコーダー (アクションカメラ)

GoPro **HERO12(B)/CHDX-121** 4K ULTRA HD

**主な仕様**  
 総画素数 1580万画素  
 撮像素子 1/1.9型 CMOS  
 記録フォーマット MP4  
 記録メディア microSDHC/SDXCカード  
 外形寸法 W71.8×H50.8×D33.6mm  
 重量 121g  
 消費電力 専用バッテリー



レンタル価格/日 **¥5,000** 日数料率/A

デジタル HD ビデオカメラレコーダー(アクションカメラ)

GoPro **HERO6(B)/CHDX-601-FW** 4K ULTRA HD

**主な仕様**  
 総画素数 約1200万画素  
 撮像素子 1/2.3型 CMOS  
 記録フォーマット MPEG-4  
 記録メディア microSDXCカード  
 外形寸法 W63×H44.9×D33mm  
 重量 117g  
 消費電力 専用バッテリー



レンタル価格/日 **¥5,000** 日数料率/A

デジタル HD ビデオカメラレコーダー(アクションカメラ)

SONY **HDR-AS300R**

**主な仕様**  
 総画素数 約857万画素  
 撮像素子 1/2.5型 CMOS  
 記録フォーマット MPEG-4  
 記録メディア microSD/SDHC/SDXCカード/  
 メモリースティックmicro  
 外形寸法 W29.4×H47×D83mm  
 重量 84g  
 消費電力 専用バッテリー



レンタル価格/日 **¥10,000** 日数料率/A

EX-SDIカメラ

TAKEX **VSC-DN950HV**

**主な仕様**  
 総画素数 216万画素  
 撮像素子 1/2.8型 CMOS  
 ズーム倍率 デジタルズーム最大16倍  
 外形寸法 W66×H64×D130mm  
 重量 350g  
 消費電力 6.5W  
 ※カメラユニット同梱



レンタル価格/日 **¥8,000** 日数料率/A

※外形寸法・重量は本体のみとなります。(一部を除く)



CCD 監視カメラ

Panasonic **WV-CP55V**

主な仕様

総画素数 48万画素  
撮像素子 1/3型 CCD  
ズーム倍率 光学2倍

外形寸法 W75 × H65 × D184.5mm  
重量 495g  
消費電力 18W  
※カメラユニットWV-PS17同梱



レンタル価格/日 **¥10,000** 日数料率/A

サーモグラフィカメラ

FLIR **E4 Wi-Fi**

主な仕様

総画素数 赤外線画像80 × 60画素/  
可視画像640 × 480画素  
ズーム倍率 赤外線画像45° × 34°/  
可視画像55° × 43°

外形寸法 W95 × H140 × D244mm  
重量 575g(バッテリー含む)



レンタル価格/日 **¥20,000** 日数料率/A

Webカメラ

IOデータ **GP-UCAM2FA**

主な仕様

総画素数 200万画素  
撮像素子 1/4型 CMOSセンサー

外形寸法 W87.2 × H58 × D46.3mm  
重量 93g  
電源 USBバスパワー  
※対応OS: Windows10/8/7 macOS10.12.5 Sierra以降  
※インターフェース: USB2.0



レンタル価格/日 **¥500** 日数料率/A

リモートカメラコントローラー

SONY **RM-IP500**

主な仕様

外形寸法 W306 × H159.3 × D224.1mm  
重量 2.4kg  
消費電力 7.2W  
※最大制御数 IP接続:100台 シリアル接続:7台



レンタル価格/日 **¥20,000** 日数料率/A

※外形寸法・重量は本体のみとなります。(一部を除く)

リモートカメラコントローラー

Panasonic **AW-RP150GJ**

主な仕様

外形寸法 W342 × H178 × D245mm  
重量 3.2kg  
消費電力 12W  
※最大制御数 IP接続:200台 シリアル接続:5台



レンタル価格/日 **¥30,000** 日数料率/A

リモートカメラコントローラー

Panasonic **AW-RP50N**

主な仕様

外形寸法 W210 × H67 × D177mm  
重量 1.1kg  
消費電力 50W  
※最大制御数 IP接続:100台 シリアル接続:5台



レンタル価格/日 **¥15,000** 日数料率/A

書画カメラ

ELMO **PX-30E** 4K ULTRA HD

主な仕様

総画素数 1200万画素  
ズーム倍率 光学12倍/センサー2倍/  
電子12倍

外形寸法 W297 × H478 × D482mm  
重量 5.0kg  
消費電力 20W

記録フォーマット 静止画: JPEG / 動画: MP4  
記録メディア SDカード / USBメモリ



レンタル価格/日 **¥30,000** 日数料率/A

書画カメラ

ELMO **PX-30** 4K ULTRA HD

主な仕様

総画素数 1200万画素  
ズーム倍率 光学12倍/センサー2倍/  
電子12倍

外形寸法 W297 × H478 × D482mm  
重量 4.5kg  
消費電力 20W

記録フォーマット 静止画: JPEG / 動画: MP4  
記録メディア 内蔵メモリ / SDカード /  
USBメモリ



レンタル価格/日 **¥30,000** 日数料率/A

※外形寸法・重量は本体のみとなります。(一部を除く)

レンタル料金=	レンタル日数	1日	2日	3日	4日	5日	6日	7日	8日間以上
1日料金×日数料率	日数料率/A	1.0	1.3	1.5	1.7	1.9	2.0	2.1	お問い合わせください

書画カメラ

ELMO **P30HD** Full HD

主な仕様

総画素数 340万画素  
撮像素子 1/2.8型 CMOS  
ズーム倍率 光学16倍/デジタル8倍  
記録フォーマット 静止画: JPEG / 動画: MP4  
記録メディア SDカード/USBメモリ

外形寸法 W376 × H549 × D482mm  
重量 4.7kg  
消費電力 23.5W



レンタル価格/日 **¥30,000** 日数料率/A

書画カメラ

WOLFVISION **VZ-8plus4** Full HD

主な仕様

総画素数 207万画素  
撮像素子 CMOS  
ズーム倍率 光学14倍/デジタル2倍

外形寸法 W312 × H561 × D408mm  
重量 5.0kg  
消費電力 16W



レンタル価格/日 **¥30,000** 日数料率/A

カメラレンズ

商品名	写真	型名	レンタル価格/日	日数料率	ブランド	マウント	絞り (F値)	焦点距離 (mm)	フィルター径 (mm)
EF 16-35mm F2.8L III USM		EF16-35L3	¥15,000	A	Canon	EF	2.8-22	16-35	82
EF24-70mm F2.8L II USM		EF24-70L2	¥10,000	A	Canon	EF	2.8-22	24-70	82
広角ズーム EF70-200mm F4L IS II USM		EF70-200L IS 2	¥15,000	A	Canon	EF	4-32	70-200	72
FE 70-200mm F2.8 GM OSS II		SEL70200GM2	¥10,000	A	SONY	E	2.8-22	70-200	77
FE PZ 28-135mm F4 G OSS		SELP28135G	FR7付属品	A	SONY	E	4-22	28-135	95
0.83X ワイド コンバージョン レンズ		WCZ-280	¥2,000	A	Zunow	77	-	-	95
0.7X ワイド コンバージョン レンズ		HD-7049PRO	¥1,000	A	Raynox	49	-	-	82
2X テレ コンバージョン レンズ		SEL20TC	¥3,000	A	SONY	E	-	-	-

カメラアクセサリ

**SP-TR2/SP2** (スパイダーポッド)  
Kendallizer



外形寸法: H610 ライザー長さ630/幅76mm (三脚台)  
W590 × H580 × D590mm (プラットフォーム)  
重量: 19.0kg (三脚台・プラットフォーム)

レンタル価格/日 **¥12,000** 日数料率/A

**INTOLE-E1** (カメラステージ台)  
NEP



耐荷重: 300kg  
外形寸法: W900 × H800 × D900mm  
重量: 18.0kg

レンタル価格/日 **¥6,000** 日数料率/A

**Vision11** (カメラ三脚)  
vinten



外形寸法: Max1715/Min564mm (三脚・雲台・スプレッダー)  
重量: 7.7kg (三脚・雲台・スプレッダー)

レンタル価格/日 **¥10,000** 日数料率/A

**EX-547 VIDEO N** (カメラ三脚)  
Velbon



外形寸法: Max1600/Min480mm  
重量: 1.6kg

レンタル価格/日 **¥2,000** 日数料率/A

**VCT-500** (カメラ三脚)  
SONY



卓上三脚  
重量: 334g

レンタル価格/日 **¥500** 日数料率/A

**DV75** (カメラ三脚用ドリリー)  
Sachtler



外形寸法: 528mm (開脚時半径)  
重量: 4.4kg

レンタル価格/日 **¥2,000** 日数料率/A

**System FSB 8 MkII flowtech75 GS**  
(カメラ三脚)  
Sachtler



耐荷重: 0~12.0kg  
外形寸法: Max1760/Min560mm (三脚・雲台・スプレッダー)  
重量: 6.4kg (三脚・雲台・スプレッダー)

レンタル価格/日 **¥10,000** 日数料率/A

**FSB 8 SL CF SP75** (カメラ三脚)  
Sachtler



耐荷重: 1.0~9.0kg  
外形寸法: Max1600/Min770mm (三脚・雲台・スプレッダー)  
重量: 5.8kg (三脚・雲台・スプレッダー)

レンタル価格/日 **¥10,000** 日数料率/A

**TH-X** (カメラ三脚)  
Libec



外形寸法: Max1590/Min755mm  
重量: 3.1kg

レンタル価格/日 **¥2,000** 日数料率/A

**DL-5RB** (カメラ三脚用ドリリー)  
Libec



外形寸法: Max585/Min430mm (開脚時半径)  
重量: 4.0kg

レンタル価格/日 **¥2,000** 日数料率/A

**005B** (カメラ用スタンド)  
Manfrotto



外形寸法: Max2700/Min1180mm  
重量: 2.0kg

レンタル価格/日 **¥1,500** 日数料率/A

**155** (カメラ用スタンド)  
Manfrotto



005B用テイルトップヘッド  
重量: 500g

レンタル価格/日 **¥500** 日数料率/A

**MVH502A** (カメラ三脚)  
Manfrotto



外形寸法: Max1645/Min410mm (三脚・雲台)  
重量: 5.3kg (三脚・雲台)

レンタル価格/日 **¥8,000** 日数料率/A

**VB3-AP2F** (カメラ三脚)  
vinten



外形寸法: Max1690/Min550mm (三脚・雲台・スプレッダー)  
重量: 6.9kg (三脚・雲台・スプレッダー)

レンタル価格/日 **¥8,000** 日数料率/A

**VCT-PG11RMB** (カメラ三脚)  
SONY



外形寸法: Max1490/Min820mm  
重量: 5.0kg

レンタル価格/日 **¥4,000** 日数料率/A

**DG10503** (カメラ用スタンド)  
NOGA



アームスタンド アーム全長: 232.5mm  
外形寸法: W50 × H326 × D60mm  
重量: 1.4kg

レンタル価格/日 **¥1,000** 日数料率/A

**DG9014 ノブタイプ** (機器固定アーム)  
NOGA



ナノクランプ付属  
最大荷重: 4.0kg  
アーム全長: 220mm  
外形寸法: W330 × H70 × D65mm  
(ナノクランプ・中央ノブ部含む)  
重量: 356g

レンタル価格/日 **¥1,000** 日数料率/A

**DG9014** (機器固定アーム)  
NOGA



ナノクランプ付属  
最大荷重: 4.0kg  
アーム全長: 220mm  
外形寸法: W330 × H70.5 × D70mm  
(ナノクランプ・中央レバー部含む)  
重量: 356g

レンタル価格/日 **¥1,000** 日数料率/A



カメラアクセサリ

**IO-C/M2** (カメラクランプアダプター)  
TRAIID-ORBIT



重量:500g

レンタル価格/日 **¥500** 日数料率/B

**Kani-Clamp** (蟹バサミ型強クランプ)  
Panproduct



パイプ固定のジャストフィット域:φ20~30mm  
(可能範囲はφ10~37mm)  
外形寸法:W56 × H20 × D45mm  
(最小締付け時/ハンドル部除く)  
重量:130g

レンタル価格/日 **¥500** 日数料率/A

**ZFC-L** (ズーム&フォーカスリモートコントロール)  
Libec



外形寸法:W55 × H124 × D55mm  
重量:120g

レンタル価格/日 **¥1,000** 日数料率/A

**QD-G120F** (XQDメモリーカード)  
SONY



容量:120GB

レンタル価格/日 **¥3,000** 日数料率/A

**SBP-128E** (SxS PRO+メモリーカード)  
SONY



容量:128GB  
外形寸法:W34 × H75 × D5mm  
重量:27g

レンタル価格/日 **¥3,000** 日数料率/A

**SBP-120F** (SxS PRO+メモリーカード)  
SONY



容量:120GB  
外形寸法:W34 × H75 × D5mm  
重量:27g

レンタル価格/日 **¥3,000** 日数料率/A

**DUO-C198(Li-ion)**  
(Vマウントリチウムイオンバッテリー)  
IDX



容量:191Wh(14.4V / 13.2Ah)  
外形寸法:W97 × H146 × D59mm  
重量:1.1kg

レンタル価格/日 **¥2,000** 日数料率/A

**VL-4Se** (Vマウント4ch同時急速充電器)  
IDX



外形寸法:W156 × H153 × D288mm  
重量:2.7kg

レンタル価格/日 **¥2,000** 日数料率/A

**VL-2000S** (Vマウント2ch同時急速充電器)  
IDX



外形寸法:W231 × H82 × D182mm  
重量:1.24kg

レンタル価格/日 **¥1,000** 日数料率/A

**SDSDXDK-256G-GHJIN** (SDXCメモリーカード)  
SanDisk



容量:256GB

レンタル価格/日 **¥3,000** 日数料率/A

**LED-L1000REF-X** (LEDパネルライト)  
NEP



色温度:3200~5600K  
外形寸法:Max2970/Min1470mm  
重量:2.6kg  
消費電力:62W

レンタル価格/日 **¥5,000** 日数料率/A

**Astra 6x Bi-Color** (LEDパネルライト)  
Litepanels



色温度:3200~5600K  
外形寸法:Max2450/Min1320mm  
重量:3.2kg  
消費電力:105W

レンタル価格/日 **¥5,000** 日数料率/A

**NP-F970/AV-VQ1051D**  
(Lシリーズバッテリー&チャージャーセット)  
SONY



容量:5Wh(6300mAh)  
外形寸法:W38 × H60 × D71mm(NP-F970)  
W123 × H53 × D135mm(AV-VQ1051D)  
重量:300g(NP-F970) / 390g(AV-VQ1051D)

レンタル価格/日 **¥1,500** 日数料率/A

**CDM-SFR** (ソニーFR7用ズームサーボドライブ)  
Chrosziel



レンタル価格/日 **¥10,000** 日数料率/A

**MRW-G1** (XQDカードリーダー)  
SONY



対応メディア:CFexpress Type B カード / XQD カード  
外形寸法:W55 × H14.5 × D100.5mm  
重量:70g

レンタル価格/日 **¥2,000** 日数料率/A

**ライトキット3灯 L2961** (ビデオライト)  
LPL



外形寸法:Max2610/Min950mm  
重量:2.3kg

レンタル価格/日 **¥5,000** 日数料率/A

**VL-200T** (LEDビデオライト)  
VILTROX



色温度:3300~5600K  
外形寸法:Max2350/Min1340mm  
重量:1.5kg  
消費電力:30W

レンタル価格/日 **¥2,000** 日数料率/A

**背景布3×5m 脚付** (布バック緑/青)  
ヤマグチマイカ



外形寸法:W1120~2980 × H1010~2370mm  
(脚+フレーム)  
重量:8.5kg

レンタル価格/日 **¥8,000** 日数料率/A

レンタル料金=	レンタル日数	1日	2日	3日	4日	5日	6日	7日	8日間以上
1日料金×日数料率	日数料率 A	1.0	1.3	1.5	1.7	1.9	2.0	2.1	お問い合わせください

レンタル日数	1日	2日	3日	4日	5日	6日	7日	8日間以上
日数料率 B	1.0	1.6	2.1	2.6	3.0	3.4	3.8	お問い合わせください

※外形寸法・重量は本体のみとなります。(一部を除く)

※外形寸法・重量は本体のみとなります。(一部を除く)

Event Master Series

BARCO **Event Master Series** **4K ULTRA HD**

- 合計80Mega Pixelのキャンバスサイズ、4K@60Hz×8のスクリーンを作成可能 (Encore3)
- 各スクリーンに8つの4Kレイヤーを表示可能 (Encore3)
- Danteとエンベデッドオーディオ対応 (Encore3)
- 様々なショーのスタンダード、BARCO Event Master Series
- 高画質スケーラー搭載で高品位な映像表現
- PinP / レイヤー / マルチ出力で多彩なスクリーン構成
- 各機種の組み合わせでフレキシブルなシステム構成

Encore3



E2 Gen2



E2 Gen2 BTO



E2



S3-4K



Ex



EC-210



EC-50



EC-30



BARCO **Event Master Series** **4K ULTRA HD**

型番	メーカー	レンタル 価格/日	日数 料率	仕様
<b>4K screen management system</b>				
Encore3	BARCO	¥600,000	A	最大レイヤー構成:1スクリーンあたり4K×8Mix/16Single または 16Mix/32Single 外形寸法:W485×H178×D672mm 消費電力:1100W
E2 Gen2	BARCO	¥550,000	A	最大レイヤー構成:4K×8 または HD×32 外形寸法:W483×H178×D622mm 重量:31.0kg 消費電力:1100W
E2 Gen2 BTO	BARCO	¥550,000	A	最大レイヤー構成:4K×8 または HD×32 外形寸法:W483×H178×D622mm 重量:31.0kg 消費電力:1100W
E2 Tri-Combo	BARCO	¥550,000	A	最大レイヤー構成:4K×8 または HD×32 外形寸法:W483×H178×D622mm 重量:31.0kg 消費電力:826W
E2	BARCO	¥500,000	A	最大レイヤー構成:4K×8 または HD×32 外形寸法:W483×H178×D622mm 重量:31.0kg 消費電力:700W
S3-4K	BARCO	¥300,000	A	最大レイヤー構成:4K×2 または HD×8 外形寸法:W483×H132.6×D540mm 重量:24.0kg 消費電力:700W
<b>Event Master 拡張ユニット</b>				
Ex	BARCO	¥60,000	A	外形寸法:W484.1×H43.7×D404.1mm 重量:5.5kg 消費電力:125W
<b>オプションカード</b>				
Quad HDMI 2.0 Input card	BARCO	¥25,000	A	—
<b>E2 用コントローラー</b>				
EC-210	BARCO	¥120,000	A	外形寸法:W901.1×H244.3×D575.3mm 重量:20.4kg 消費電力:900W
EC-50	BARCO	¥60,000	A	外形寸法:W511.5×H244.3×D610mm 重量:12.3kg 消費電力:400W
EC-30	BARCO	¥30,000	A	外形寸法:W465.6×H105.4×D321mm 重量:3.1kg 消費電力:25W



## ライブプロダクションスイッチャー

Panasonic **KAIROS オンプレミス**

- CPU及びGPUで映像処理を行い、ME数やKEY数に制約されないマルチレイヤー構成
- IPパケット信号(ST 2110、NDI、SRT)の入出力をフルにサポート
- 最大64入力/40出力
- 多彩なエフェクト

レンタル価格/日 **¥700,000** 日数料率/A

メインフレーム Kairos Core 1000  
AT-KC1000T



コントロールパネル Kairos Control  
AT-KC10C2G



GUIソフトウェア Kairos Creator  
AT-SFC10G



## マルチビューワー画面例



## Live Premier Aquilon C+

ANALOGWAY **AQL-C+** **4K ULTRA HD**

- 4K/8K 10/12ビット 4:4:4 プロセッシング
- 最大24の4K@60p入力および20の4K@60p出力をサポート
- HDMI2.0、DisplayPort1.2、12G-SDI入力ボード対応
- 120Mピクセル 10bit 4:4:4@60Hzのプログラムスループット
- 最大4K×12または2K×24のミキシングレイヤーと1つのライブバックグラウンド表示
- HDR10およびHLGのHDRに対応
- 144Hzハイフレームレートに対応
- HTML5ベースの直感的なインターフェースとライブサムネイル表示
- Dante対応

## 主な仕様

最大レイヤー構成 4K×24 または 2K×48  
 映像入力 DisplayPort×4/HDMI×12/12G-SDI×8  
 映像出力 HDMI×12+2(MVW)/12G-SDI×8  
 音声入力 HDMI×12/SDI×8/DANTE×64  
 音声出力 HDMI×12/SDI×8/DANTE×64  
 外形寸法 W440×H221.2×D701mm  
 重量 39.0kg  
 消費電力 1010W



レンタル価格/日 **¥800,000** 日数料率/A

## Aquilon用リモートコントローラー

ANALOGWAY **RC400T**

- LivePremierシリーズ用イベントコントローラー
- ユーザーフレンドリーで簡単な操作性
- 堅牢、コンパクト設計
- 56個のユーザープリセットボタン
- 高精度Tバー
- 簡単に迅速な操作をもたらす3軸ジョイスティック
- 2×USBポート(フロント、リア各1)
- リトライト用の4ピンXLRコネクタ

## 主な仕様

外形寸法 W570×H122.5×D382mm  
 重量 8.0kg  
 消費電力 25W



レンタル価格/日 **¥80,000** 日数料率/A





## ライブプロダクションスイッチャー

NewTek **TriCaster 2 Elite** **4K ULTRA HD**

- 柔軟な外部入力ソースサポート
- IP 入力を含め、最大 32 入力 (SDI × 8 入力)
- プロモーションミックスエンジン搭載

## 主な仕様

映像入力 3G-SDI × 8 / NDI × 32  
 映像出力 3G-SDI × 8 / NDI × 48  
 音声入力 BNC × 8 / XLR(L/R) × 1 / TRS(L/R) × 3  
 音声出力 BNC × 8 / XLR(L/R) × 1 / TRS(L/R) × 1  
 外形寸法 W483 × H133.4 × D497mm(本体)  
 W907 × H127 × D304mm(コントロールパネル)  
 重量 11.91kg(本体)  
 消費電力 650W  
 ※ 2-Stripe コントロールパネル付属



レンタル価格/日 **¥250,000** 日数料率/A  
 ※上記価格にモニターは含まれておりません。



## ライブプロダクションスイッチャー

Blackmagic Design **ATEM Constellation 8K** **8K ULTRA HD**

- 8K スイッチャーとして使用可能な Ultra HD ライブプロダクションスイッチャー
- 4 M/E、40 個の 12G-SDI 入力、24 個の 12G-SDI Aux 出力、4 つの DVE、16 のキーヤー、4 つのメディアプレーヤー、4 つのマルチビューア、2 つの SuperSource、各 SDI 入力にスタンダードコンバーターを搭載

## 主な仕様

映像入力 12G-SDI × 40  
 映像出力 12G-SDI × 24 / 12G-SDI × 4 (Multi View)  
 音声入力 12G-SDI × 40 / 32ch BNC MADI × 1 / TRS(L/R) × 2  
 音声出力 12G-SDI × 24 / 32ch BNC MADI × 2 / TRS(L/R) × 2  
 外形寸法 W482 × H90 × D336mm  
 重量 8.4kg  
 消費電力 300W



レンタル価格/日 **¥50,000** 日数料率/A

## ライブプロダクションスイッチャー

NewTek **TriCaster460**

- 15 チャンネルのスイッチングや映像効果・収録・配信までを 1 台で行うことが可能なライブ映像制作に最適なシステム
- 2U のラックマウント型の筐体で、スイッチャー・プログラムモニター・テロップ・ビデオエフェクト・ディスクレコーダー・PC 画面入力に対応したオールインワンビデオシステム

## 主な仕様

映像入力 HD-SDI × 4 / 3BNC × 4  
 映像出力 HD-SDI × 2 / HDMI × 1 / 3BNC × 4 /  
 MVW HDMI × 1 / DVI-I × 1  
 音声入力 XLR(L/R) × 1 / TRS(L/R) × 3  
 音声出力 XLR(L/R) × 1 / TRS(L/R) × 1  
 外形寸法 W483 × H89 × D572mm(本体)  
 W597 × H67 × D293mm(コントロールパネル)  
 重量 11.8kg(本体) 6.7kg(コントロールパネル)  
 消費電力 430W  
 ※ 100 → 110V 昇圧トランス付属



レンタル価格/日 **¥70,000** 日数料率/A  
 ※上記価格にモニターは含まれておりません。

## ATEM コントロールパネル

Blackmagic Design **2M/E Advanced Panel 20** **8K ULTRA HD**

## 主な仕様

外形寸法 W725 × H166 × D485mm  
 重量 11.0kg  
 消費電力 100W



レンタル価格/日 **¥30,000** 日数料率/A

## マルチフォーマットライブスイッチャー

Panasonic **AV-UHS500** **4K ULTRA HD**

## 主な仕様

映像入力 HDMI × 2 / 12G-SDI × 8 /  
 HDMI × 3 (オプションボード) /  
 SDI × 4 (オプションボード)  
 映像出力 HDMI × 2 / 12G-SDI × 5

外形寸法 W440 × H170 × D360mm  
 重量 7.0kg  
 消費電力 150W

※ <装着済オプションボード> AV-UHS5M1G × 1 (SDI 入力 × 4)  
 AV-UHS5M3G × 1 (HDMI 入力 × 3)



レンタル価格/日 **¥100,000** 日数料率/A

## OPTION

## NDI I/F ユニット

Panasonic **AV-UHS5M6G**

レンタル価格/日 **¥20,000** 日数料率/A



## マルチフォーマットライブスイッチャー

## Panasonic AV-HS410N

## 主な仕様

映像入力 DVI × 1 / HD-SDI × 8 /  
DVI-I × 2(オプションボード) /  
DVI-D × 2(オプションボード)  
映像出力 DVI × 1 / HD-SDI × 5 /  
DVI-I × 1 / HD/SDコンポーネント × 1  
(オプションボード)

外形寸法 W440 × H158 × D361mm

重量 6.6kg

消費電力 88W

※<装着済オプションボード>AV-HS04M3 × 1(DVI-I入力 × 2)  
AV-HS04M8 × 1(DVI-D入力 × 2)  
※<同梱オプションボード>AV-HS04M5 × 1  
(DVI-I出力 × 1 / HD/SDコンポーネント出力 × 1)

レンタル価格/日 **¥90,000** 日数料率/A

## マルチフォーマットライブスイッチャー

## Panasonic AV-HS400A

## 主な仕様

映像入力 HD-SDI × 4 /  
DVI-I × 2(オプションボード) /  
HD-SDI × 2(オプションボード) /  
HD/SDコンポーネント × 2(オプションボード)  
映像出力 HD-SDI × 4 /  
DVI-I × 1 / HD/SDコンポーネント × 1  
(オプションボード)

外形寸法 W420 × H132 × D408mm

重量 7.2kg

消費電力 98W

※<装着済オプションボード>AV-HS04M1 × 1(HD-SDI入力 × 2)  
AV-HS04M3 × 1(DVI-I入力 × 2)  
※<同梱オプションボード>AV-HS04M2 × 1(HD/SDコンポーネント入力 × 2)  
AV-HS04M5 × 1  
(DVI-I出力 × 1 / HD/SDコンポーネント出力 × 1)

レンタル価格/日 **¥80,000** 日数料率/A

## コンパクトライブスイッチャー

## Panasonic AV-HSW10

## 主な仕様

映像入力 HDMI × 2 / 3G-SDI × 4  
映像出力 HDMI × 1 / 3G-SDI × 2  
音声入力 RCA(L/R) × 1  
音声出力 3.5mm × 1

外形寸法 W254 × H175 × D67mm

重量 1.4kg

消費電力 48W

レンタル価格/日 **¥30,000** 日数料率/A

## マルチフォーマットライブスイッチャー

## Panasonic AW-HS50N

## 主な仕様

映像入力 DVI × 1 / HD-SDI × 4  
映像出力 DVI × 1 / HD-SDI × 2

外形寸法 W210 × H67 × D177mm

重量 1.4kg

消費電力 24W

レンタル価格/日 **¥20,000** 日数料率/A

※外形寸法・重量は本体のみとなります。(一部を除く)



## ストリーミングビデオスイッチャー

## Roland V-160HD

## 主な仕様

ホストインターフェース USB TypeC  
映像入力 HDMI × 8 / SDI × 8  
映像出力 HDMI × 3 / SDI × 3  
音声入力 HDMI × 8 / SDI × 8 /  
XLR/TRS(Combo) × 2 / RCA(L/R) × 1  
音声出力 HDMI × 3 / SDI × 3 / XLR × 2 /  
RCA(L/R) × 1

外形寸法 W437 × H103 × D253mm

重量 3.9kg

消費電力 55W

レンタル価格/日 **¥60,000** 日数料率/A

## マルチフォーマットライブスイッチャー

Roland V-600UHD **4K ULTRA HD**

## 主な仕様

映像入力 HDMI × 4 / 12G-SDI × 2 / HD15 × 1  
映像出力 HDMI × 3 / 3G-SDI × 1 / MV HDMI × 1  
音声入力 HDMI × 4 / 12G-SDI × 2 /  
XLR(L/R) × 1  
音声出力 HDMI × 3 / 12G-SDI × 1 /  
XLR(L/R) × 1

外形寸法 W437 × H115 × D300mm

重量 5.3kg

消費電力 80W

レンタル価格/日 **¥60,000** 日数料率/A

## マルチフォーマットライブスイッチャー

## Roland V-800HD

## 主な仕様

映像入力 DVI × 4 / 3G-SDI × 4 /  
HD15 × 4 / BNC(CVBS) × 4  
映像出力 DVI × 2 / 3G-SDI × 2 /  
HD15 × 1 / BNC(CVBS) × 1  
MV HDMI × 1

外形寸法 W482 × H116 × D275mm

重量 5.5kg

消費電力 75W

レンタル価格/日 **¥50,000** 日数料率/A

## ダイレクトストリーミングAVミキサー

## Roland VR-120HD

## 主な仕様

映像入力 HDMI × 6 / 3G-SDI × 6  
映像出力 HDMI × 3 / 3G-SDI × 3 /  
USB-C × 1 / LAN × 1  
音声入力 HDMI × 6 / SDI × 6 /  
XLR/TRS(Combo) × 6 /  
RCA(L/R) × 2

音声出力 HDMI × 3 / SDI × 3 / USB-C × 1 /  
XLR(L/R) × 4 / RCA(L/R) × 1

外形寸法 W437 × H109 × D304mm

重量 5.3kg

消費電力 69W

レンタル価格/日 **¥50,000** 日数料率/A

※外形寸法・重量は本体のみとなります。(一部を除く)



## マルチフォーマット AV ミキサー

Roland **VR-50HD MKII**

## 主な仕様

ホストインターフェース USB3.0

映像入力 HDMI × 4 / 3G-SDI × 4 / HD15 × 2 / BNC(CVBS) × 2

映像出力 HDMI × 2 / 3G-SDI × 2 / HD15 × 2 / MV HDMI × 1

音声入力 HDMI × 4 / SDI × 4 / XLR/TRS(Combo) × 4 / TRS(L/R) × 2 / RCA(L/R) × 2

音声出力 HDMI × 2 / SDI × 2 / XLR(L/R) × 1 / TRS(L/R) × 2 / RCA(L/R) × 1

外形寸法 W437 × H132 × D325mm

重量 5.9kg

消費電力 67W

レンタル価格/日 **¥40,000** 日数料率/A

## マルチフォーマット AV ミキサー

Roland **VR-50HD**

## 主な仕様

ホストインターフェース USB3.0

映像入力 HDMI × 4 / 3G-SDI × 4 / HD15 × 2 / BNC(CVBS) × 2

映像出力 HDMI × 2 / 3G-SDI × 2 / HD15 × 2 / MV HDMI × 1

音声入力 HDMI × 4 / SDI × 4 / XLR/TRS(Combo) × 4 / TRS(L/R) × 2 / RCA(L/R) × 2

音声出力 HDMI × 2 / SDI × 2 / XLR(L/R) × 1 / RCA(L/R) × 1

外形寸法 W434 × H149 × D306mm

重量 5.3kg

消費電力 60W

レンタル価格/日 **¥40,000** 日数料率/A

## マルチフォーマットライブスイッチャー

Roland **V-8HD**

## 主な仕様

ホストインターフェース USB3.0

映像入力 HDMI × 8

映像出力 HDMI × 3

音声入力 HDMI × 8 / RCA(L/R) × 1

音声出力 HDMI × 3 / RCA(L/R) × 1

外形寸法 W317 × H70 × D193mm

重量 2.0kg

消費電力 39.6W

レンタル価格/日 **¥25,000** 日数料率/A

## マルチフォーマットライブスイッチャー

Roland **V-40HD**

## 主な仕様

映像入力 HDMI × 4 / HD15 × 4 / BNC(CVBS) × 4

映像出力 HDMI × 2 / HD15 × 2 / BNC(CVBS) × 1 / PVW HDMI × 1

音声入力 HDMI × 4 / TRS(L/R) × 1

音声出力 HDMI × 3

外形寸法 W317 × H108 × D266mm

重量 3.4kg

消費電力 32W

レンタル価格/日 **¥20,000** 日数料率/A

※外形寸法・重量は本体のみとなります。(一部を除く)



## マルチフォーマットライブスイッチャー

Roland **V-1SDI**

## 主な仕様

映像入力 HDMI × 2 / 3G-SDI × 3

映像出力 3G-SDI × 2 / MV HDMI × 1

音声入力 HDMI × 2 / SDI × 3 / RCA(L/R) × 1 / 3.5mm × 1

音声出力 HDMI × 1 / SDI × 2 / RCA(L/R) × 1

外形寸法 W313 × H35 × D102mm

重量 1.2kg

消費電力 25W

レンタル価格/日 **¥15,000** 日数料率/A

## マルチフォーマットライブスイッチャー

Roland **V-1HD PLUS**

## 主な仕様

映像入力 HDMI × 4

映像出力 HDMI × 2

音声入力 HDMI × 4 / XLR(L/R) × 1 / RCA(L/R) × 1 / 3極ミニプラグ × 1

音声出力 HDMI × 2 / TRS(L/R) × 1

外形寸法 W316 × H65 × D121mm

重量 1.4kg

消費電力 25.2W

レンタル価格/日 **¥8,000** 日数料率/A

## マルチフォーマットライブスイッチャー

Roland **V-1HD**

## 主な仕様

映像入力 HDMI × 4

映像出力 HDMI × 2 / MV HDMI × 1

音声入力 HDMI × 4 / RCA(L/R) × 1 / 3.5mm × 1

音声出力 HDMI × 2 / RCA(L/R) × 1

外形寸法 W313 × H35 × D102mm

重量 1.2kg

消費電力 18W

レンタル価格/日 **¥8,000** 日数料率/A

## ストリーミングビデオミキサー

Roland **V-02HD MKII**

## 主な仕様

映像入力 HDMI × 2

映像出力 HDMI × 2

音声入力 HDMI × 2 / 3.5mm × 1

音声出力 HDMI × 2

外形寸法 W160 × H51 × D108mm

重量 600g

消費電力 12.6W

レンタル価格/日 **¥5,000** 日数料率/A

※外形寸法・重量は本体のみとなります。(一部を除く)





## ストリーミングビデオミキサー

Roland **V-02HD**

## 主な仕様

映像入力 HDMI × 2  
映像出力 HDMI × 2  
音声入力 HDMI × 2 / 3.5mm × 1

音声出力 HDMI × 2  
外形寸法 W160 × H51 × D108mm  
重量 600g  
消費電力 10W

レンタル価格/日 **¥5,000** 日数料率/A

## プレゼンテーションスイッチャー

Roland **XS-84H**

## 主な仕様

映像入力 HDMI × 8 / HD15 × 8  
映像出力 HDMI × 4 / HDBase-T × 4  
音声入力 HDMI × 8 /  
ユーロブロック × 8 (XLR変換付属)

外形寸法 W481 × H88 × D353mm  
重量 5.3kg  
消費電力 70W

レンタル価格/日 **¥80,000** 日数料率/A

## プレゼンテーションスイッチャー

Roland **XS-62S**

## 主な仕様

映像入力 HDMI × 2 / 3G-SDI × 4 / HD15 × 1  
映像出力 HDMI × 3 / 3G-SDI × 2  
音声入力 HDMI × 2 / SDI × 4 / TRS × 4 /  
RCA(L/R) × 1

外形寸法 W481 × H44 × D333mm  
重量 3.6kg  
消費電力 31W

レンタル価格/日 **¥30,000** 日数料率/A

## プレゼンテーションスイッチャー

ANALOGWAY **QVU150-3G**

## 主な仕様

映像入力 HDMI × 4 / DVI-D × 4 /  
3G-SDI × 2 / HD15 × 4  
映像出力 DVI-I × 1 / 3G-SDI × 1 /  
HD15 × 1  
PVW DVI-I × 1 / HD15 × 1  
音声入力 HDMI × 4 / SDI × 2 /  
S/PDIF × 2 / ユーロブロック × 4

音声出力 S/PDIF × 2 / ユーロブロック × 2  
外形寸法 W440 × H88 × D400mm  
重量 6.3kg  
消費電力 110W

レンタル価格/日 **¥70,000** 日数料率/A

※外形寸法・重量は本体のみとなります。(一部を除く)



## プレゼンテーションスイッチャー

ANALOGWAY **PLS300**

## 主な仕様

映像入力 DVI-I × 2 / 3G-SDI × 2 / HD15 × 4  
映像出力 DVI-I × 1 / HD15 × 1  
PVW DVI-I × 1 / HD15 × 1  
音声入力 SDI × 2 / 3.5mm × 4 /  
ユーロブロック × 2

音声出力 ユーロブロック × 1  
外形寸法 W480 × H44 × D330mm  
重量 5.0kg  
消費電力 140W

レンタル価格/日 **¥70,000** 日数料率/A

## プレゼンテーションスイッチャー

ANALOGWAY **RK-300**

## 主な仕様

外形寸法 W320 × H45 × D185mm  
重量 1.5kg  
消費電力 14W

※PLS300専用コントローラー (RJ45 / RS-232)

レンタル価格/日 **¥10,000** 日数料率/A

## プレゼンテーションスイッチャー

BARCO **PDS-902**

## 主な仕様

映像入力 DVI-I × 4 / 3G-SDI × 1 / HD15 × 4  
映像出力 DVI-I × 1 / HD15 × 1  
PVW DVI-I × 1 / HD15 × 1

外形寸法 W432 × H44 × D361mm  
重量 5.7kg  
消費電力 200W

レンタル価格/日 **¥70,000** 日数料率/A

## プレゼンテーションスイッチャー

IMAGENICS **SL-82A**

## 主な仕様

映像入力 HDMI × 3 / DVI-I × 3 / HD15 × 2  
映像出力 HDMI × 2 / DVI-I × 2  
音声入力 HDMI × 3 / DVI × 3 /  
RCA(L/R) × 9  
音声出力 HDMI × 2 / DVI × 2 /  
RCA(L/R) × 2

外形寸法 W422 × H88 × D323mm  
重量 7.9kg  
消費電力 87W

レンタル価格/日 **¥50,000** 日数料率/A

※外形寸法・重量は本体のみとなります。(一部を除く)



各種セレクター

**MatrixPRO**  
**8×8 HD-SDI** (HD-SDIセレクター)  
BARCO



映像入力:HD-SDI×8  
映像出力:HD-SDI×8  
外形寸法:W432×H89×D406mm  
重量:7.6kg 消費電力:35W

レンタル価格/日 **¥50,000** 日数料率/A

**Smart Videohub**  
**40×40** (6G-SDIビデオルーター)  
Blackmagic Design



映像入力:6G-SDI×40  
映像出力:6G-SDI×40  
音声入力:SDI×40  
音声出力:SDI×40  
外形寸法:W482×H88×D160mm  
重量:4.5kg 消費電力:58W

レンタル価格/日 **¥50,000** 日数料率/A

**Videohub**  
**20×20 12G** (12G-SDIビデオルーター)  
Blackmagic Design



映像入力:12G-SDI×20  
映像出力:12G-SDI×20  
音声入力:SDI×20  
音声出力:SDI×20  
外形寸法:W482×H44.2×D236.14mm  
重量:3.6kg 消費電力:27.5W

レンタル価格/日 **¥30,000** 日数料率/A

**MatrixPRO**  
**8×8 DVI** (DVIセレクター)  
BARCO



映像入力:DVI×8  
映像出力:DVI×8  
外形寸法:W432×H89×D406mm  
重量:7.7kg 消費電力:32W

レンタル価格/日 **¥70,000** 日数料率/A

**DVS-41** (DVIセレクター)  
IMAGENICS



映像入力:DVI×4  
映像出力:DVI×1  
音声入力:3.5mm×4  
音声出力:RCA(L/R)×1  
外形寸法:W210×H44×D230mm  
重量:1.9kg 消費電力:10W

レンタル価格/日 **¥12,000** 日数料率/A

**DGS-41A** (DVIセレクター)  
IMAGENICS



映像入力:DVI×4  
映像出力:DVI×1  
音声入力:3.5mm×4  
音声出力:RCA(L/R)×1  
外形寸法:W422×H44×D300mm  
重量:3.8kg 消費電力:14W

レンタル価格/日 **¥12,000** 日数料率/A

**ISS-24400** (HD-SDIセレクター)  
IMAGENICS



映像入力:HD-SDI×4  
映像出力:HD-SDI×4  
音声入力:SDI×4/AES/EBU(BNC)×4  
音声出力:SDI×4/AES/EBU(BNC)×4  
外形寸法:W422×H44×D300mm  
重量:5.0kg 消費電力:20W

レンタル価格/日 **¥30,000** 日数料率/A

**ISS-41HD** (HD-SDIセレクター)  
IMAGENICS



映像入力:HD-SDI×4  
映像出力:HD-SDI×1  
音声入力:SDI×4  
音声出力:SDI×1  
外形寸法:W210×H44×D230mm  
重量:2.0kg 消費電力:10W

レンタル価格/日 **¥15,000** 日数料率/A

**US-41RS** (4K FS内蔵HDMIセレクター)  
IMAGENICS



映像入力:HDMI×4  
映像出力:HDMI×2  
音声出力:RCA(L/R)×1  
外形寸法:W210×H44×D230mm  
重量:2.2kg 消費電力:18W

レンタル価格/日 **¥12,000** 日数料率/A

**IMP-400DVI** (DVIセレクター)  
IDK



映像入力:DVI×4  
映像出力:DVI×1  
音声入力:RCA(L/R)×4  
音声出力:RCA(L/R)×1  
外形寸法:W430×H44×D250mm  
重量:3.2kg 消費電力:18W

レンタル価格/日 **¥12,000** 日数料率/A

**MatrixPRO II**  
**16×16 Analog** (RGBセレクター)  
BARCO



映像入力:5BNC×16  
映像出力:5BNC×16  
外形寸法:W432×H311×D330mm  
重量:33.0kg 消費電力:150W

レンタル価格/日 **¥90,000** 日数料率/A

**DSA-41** (RGBセレクター)  
IMAGENICS



映像入力:HD15×4  
映像出力:HD15×1  
音声入力:3.5mm×4  
音声出力:3.5mm×1  
外形寸法:W210×H44×D230mm  
重量:2.3kg 消費電力:5W

レンタル価格/日 **¥12,000** 日数料率/A

**IMP-400UHD** (HDMIセレクター)  
IDK



映像入力:HDMI×4  
映像出力:HDMI×1  
音声入力:HDMI×4  
音声出力:HDMI×1/ユーロブロック×1  
外形寸法:W210×H44×D140mm  
重量:1.1kg 消費電力:7W

レンタル価格/日 **¥6,000** 日数料率/A

**HVS-41** (HDMIセレクター)  
IMAGENICS



映像入力:HDMI×4  
映像出力:HDMI×1  
音声入力:3.5mm×4  
音声出力:RCA(L/R)×1  
外形寸法:W210×H44×D230mm  
重量:1.9kg 消費電力:10W

レンタル価格/日 **¥6,000** 日数料率/A

**MatrixPRO II**  
**16×16 DVI** (DVIセレクター)  
BARCO



映像入力:DVI×16  
映像出力:DVI×16  
外形寸法:W432×H178×D380mm  
重量:11.0kg 消費電力:200W

レンタル価格/日 **¥100,000** 日数料率/A

**SW6 VGArS** (RGBセレクター)  
EXTRON



映像入力:HD15×6  
映像出力:HD15×1  
外形寸法:W222×H44×D241mm  
重量:1.1kg 消費電力:10W

レンタル価格/日 **¥12,000** 日数料率/A

**MIX-DV4** (マルチウィンドウプロセッサ)  
IMAGENICS



映像入力:DVI×4  
映像出力:DVI×2  
音声入力:RCA(L/R)×4/3.5mm×4  
音声出力:RCA(L/R)×1/3.5mm×1  
外形寸法:W422×H44×D300mm  
重量:5.2kg 消費電力:40W

レンタル価格/日 **¥55,000** 日数料率/A

**MIX-VT4** (マルチウィンドウプロセッサ)  
IMAGENICS



映像入力:5BNC×4  
映像出力:DVI×1/5BNC×1  
外形寸法:W422×H44×D300mm  
重量:5.2kg 消費電力:40W

レンタル価格/日 **¥55,000** 日数料率/A



各種セレクター

Fx4-H (マルチウィンドウプロセッサ) Datapath



映像入力: DisplayPort × 1 / HDMI × 2  
映像出力: HDMI × 4  
外形寸法: W316 × H42 × D172mm  
重量: 1.8kg 消費電力: 30W

レンタル価格/日 **¥20,000** 日数料率/A

VP-42H (マルチウィンドウプロセッサ) Roland



映像入力: HDMI × 4  
映像出力: HDMI × 2 (同一映像)  
音声入力: HDMI × 4 / RCA(L/R) × 1  
音声出力: HDMI × 2 (同一音声) / RCA(L/R) × 1  
外形寸法: W242 × H44 × D125mm  
重量: 1.2kg 消費電力: 25W

レンタル価格/日 **¥12,000** 日数料率/A

フォーマットコンバーター

ImagePRO-4K (フォーマットコンバーター) BARCO



映像入力: DisplayPort × 1 / HDMI × 1 / 12G-SDI × 4  
映像出力: DisplayPort × 1 / HDMI × 1 / 12G-SDI × 4  
外形寸法: W484 × H44 × D404mm  
重量: 6.8kg 消費電力: 125W

レンタル価格/日 **¥80,000** 日数料率/A

ImagePRO-II (フォーマットコンバーター) BARCO



映像入力: DisplayPort × 1 / HDMI × 1 / DVI-D × 1 / 3G-SDI × 1 / HD15 × 1  
映像出力: DisplayPort × 1 / HDMI × 1 / DVI-D × 1 / 3G-SDI × 1 / HD15 × 1 / BNC(CVBS) × 1  
外形寸法: W484 × H44 × D470mm  
重量: 7.1kg 消費電力: 80W

レンタル価格/日 **¥60,000** 日数料率/A

ImagePRO-3G (フォーマットコンバーター) BARCO



映像入力: DVI-H × 1 / 3G-SDI × 1 / HD15 × 1 / 5BNC × 1  
映像出力: DVI-D × 1 / 3G-SDI × 1 / HD15 × 1 / 5BNC × 1 / S端子 × 1 / BNC(CVBS) × 1  
外形寸法: W484 × H38 × D332mm  
重量: 4.1kg 消費電力: 80W

レンタル価格/日 **¥50,000** 日数料率/A

ImagePRO-HD (フォーマットコンバーター) BARCO



映像入力: DVI-H × 1 / 3G-SDI × 1 / HD15 × 1 / 5BNC × 1  
映像出力: DVI-D × 1 / 3G-SDI × 1 / HD15 × 1 / 5BNC × 1 / S端子 × 1 / BNC(CVBS) × 1  
外形寸法: W484 × H44 × D330mm  
重量: 4.0kg 消費電力: 80W

レンタル価格/日 **¥50,000** 日数料率/A

4K View Pro (4Kビデオプロセッサ) PIXELHUE



映像入力: DisplayPort × 1 / HDMI × 1 / DVI-D × 1 / 12G-SDI × 4  
映像出力: DisplayPort × 1 / HDMI × 1 / DVI-D × 1 / 12G-SDI × 1 / HDBase-T × 1  
外形寸法: W682.6 × H50.5 × D302.5mm  
重量: 4.7kg 消費電力: 55W

レンタル価格/日 **¥50,000** 日数料率/A

XC 1 sio (フォーマットコンバーター) Digital Arts



映像入力: DVI-D × 1 / HD-SDI × 1 / HD15 × 1 / BNC(CVBS) × 1  
映像出力: DVI-D × 1 / HD-SDI × 1 / HD15 × 1 / BNC(CVBS) × 1  
外形寸法: W218 × H50 × D242mm  
重量: 2.0kg 消費電力: 20W

レンタル価格/日 **¥30,000** 日数料率/A

レンタル料金 =	レンタル日数	1日	2日	3日	4日	5日	6日	7日	8日以上
1日料金×日数料率	日数料率/A	1.0	1.3	1.5	1.7	1.9	2.0	2.1	お問い合わせください

※外形寸法・重量は本体のみとなります。(一部を除く)



フォーマットコンバーター

HA5-4K (フォーマットコンバーター) AJA



映像入力: HDMI × 1  
映像出力: 3G-SDI × 4  
音声入力: HDMI × 1  
音声出力: 3G-SDI × 4  
外形寸法: W146 × H23 × D102mm  
重量: 300g 消費電力: 10W

レンタル価格/日 **¥8,000** 日数料率/A

HDP2 (フォーマットコンバーター) AJA



映像入力: HD-SDI × 1  
映像出力: DVI × 1  
音声出力: RCA(L/R) × 1  
外形寸法: W147 × H79 × D25mm  
重量: 300g 消費電力: 6.5W

レンタル価格/日 **¥5,000** 日数料率/A

HA5 (フォーマットコンバーター) AJA



映像入力: HDMI × 1  
映像出力: HD-SDI × 2  
音声入力: HDMI × 1  
音声出力: SDI × 2  
外形寸法: W117 × H61 × D25mm  
重量: 300g 消費電力: 3W

レンタル価格/日 **¥5,000** 日数料率/A

HD10C2 (フォーマットコンバーター) AJA



映像入力: HD-SDI × 1  
映像出力: 13W3(3BNC変換ケーブル付属) × 1  
外形寸法: W147 × H25 × D79mm  
重量: 300g 消費電力: 4W

レンタル価格/日 **¥5,000** 日数料率/A

AVN-DIO10 (フォーマットコンバーター) Sonifex



映像入力: 3G-SDI × 1  
映像出力: 3G-SDI × 1  
音声入力: Dante × 1  
音声出力: Dante × 1  
外形寸法: W140 × H42 × D136mm  
重量: 300g 消費電力: 6W

レンタル価格/日 **¥10,000** 日数料率/A

USC-600 (フォーマットコンバーター) IMAGENICS



映像入力: HDMI × 1  
映像出力: 12G-SDI × 2  
音声入力: HDMI × 1 / RCA(L/R) × 1  
音声出力: SDI × 1 / RCA(L/R) × 1  
外形寸法: W100 × H40 × D180mm  
重量: 670g 消費電力: 18W

レンタル価格/日 **¥10,000** 日数料率/A

SUC-600 (フォーマットコンバーター) IMAGENICS



映像入力: 12G-SDI × 1  
映像出力: HDMI × 1  
音声入力: SDI × 1 / RCA(L/R) × 1  
音声出力: HDMI × 1 / RCA(L/R) × 1  
外形寸法: W100 × H40 × D180mm  
重量: 680g 消費電力: 18W

レンタル価格/日 **¥10,000** 日数料率/A

VC-1-DL (フォーマットコンバーター) Roland



映像入力: HDMI × 1 / 3G-SDI × 1  
映像出力: HDMI × 1 / 3G-SDI × 1  
音声入力: TRS(L/R) × 1 / AES3(TRS) × 1\*  
音声出力: TRS(L/R) × 1 / AES3(TRS) × 1\*  
※アナログ・デジタル共通  
外形寸法: W150 × H30 × D130mm  
重量: 500g 消費電力: 8W

レンタル価格/日 **¥10,000** 日数料率/A

VC-1-SC (フォーマットコンバーター) Roland



映像入力: HDMI × 1 / 3G-SDI × 1 / HD15 × 1  
映像出力: HDMI × 1 / 3G-SDI × 1  
音声入力: RCA(L/R) × 1  
音声出力: RCA(L/R) × 1  
外形寸法: W150 × H30 × D130mm  
重量: 500g 消費電力: 8W

レンタル価格/日 **¥10,000** 日数料率/A

※外形寸法・重量は本体のみとなります。(一部を除く)





フォーマットコンバーター

VC-1-SH (フォーマットコンバーター)  
Roland



映像入力:3G-SDI × 1  
映像出力:HDMI × 1  
音声入力:TRS(L/R) × 1  
音声出力:TRS(L/R) × 1  
外形寸法:W150 × H30 × D130mm  
重量:500g 消費電力:8W

VC-1-HS (フォーマットコンバーター)  
Roland



映像入力:HDMI × 1  
映像出力:3G-SDI × 1  
音声入力:TRS(L/R) × 1  
音声出力:TRS(L/R) × 1  
外形寸法:W150 × H30 × D130mm  
重量:500g 消費電力:8W

TeranexAV (フォーマットコンバーター)  
Blackmagic Design



映像入力:HDMI × 1 / 12G-SDI × 2  
映像出力:HDMI × 1 / 12G-SDI × 2 / 3G-SDI × 4  
音声入力:HDMI × 1 / SDI × 2 / XLR × 2 /  
RCA(L/R) × 1  
音声出力:HDMI × 1 / SDI × 6  
外形寸法:W482 × H44 × D125mm  
重量:2.0kg 消費電力:42W

レンタル価格/日 **¥5,000** 日数料率 /A

TeranexMini  
Quadto12G (フォーマットコンバーター)  
Blackmagic Design



映像入力:3G-SDI × 4  
映像出力:12G-SDI × 2  
音声入力:SDI × 4  
音声出力:SDI × 2  
外形寸法:W140 × H44 × D170mm  
重量:580g 消費電力:16W

レンタル価格/日 **¥3,500** 日数料率 /A

Micro Converter  
SDI/HDMI (フォーマットコンバーター)  
Blackmagic Design



SDI ↔ HDMI (双方向)  
映像入力:HDMI × 1 / 3G-SDI × 1  
映像出力:HDMI × 1 / 3G-SDI × 1  
音声入力:HDMI × 1 / SDI × 1  
音声出力:HDMI × 1 / SDI × 1  
外形寸法:W81 × H25 × D59mm  
重量:174g 消費電力:2.5W

レンタル価格/日 **¥5,000** 日数料率 /A

レンタル価格/日 **¥5,000** 日数料率 /A

TeranexMini  
12GtoQuad (フォーマットコンバーター)  
Blackmagic Design



映像入力:12G-SDI × 1  
映像出力:3G-SDI × 4  
音声入力:SDI × 1  
音声出力:SDI × 4  
外形寸法:W140 × H44 × D170mm  
重量:580g 消費電力:16W

レンタル価格/日 **¥3,500** 日数料率 /A

Micro Converter  
SDI to HDMI (フォーマットコンバーター)  
Blackmagic Design



SDI → HDMI  
映像入力:3G-SDI × 1  
映像出力:HDMI × 1  
音声入力:SDI × 1  
音声出力:HDMI × 1  
外形寸法:W76 × H24 × D45mm  
重量:160g 消費電力:2W

レンタル価格/日 **¥2,000** 日数料率 /A

レンタル価格/日 **¥10,000** 日数料率 /A

TeranexMini  
HDMItto12G (フォーマットコンバーター)  
Blackmagic Design



映像入力:HDMI × 1  
映像出力:12G-SDI × 2  
音声入力:XLR(L/R) × 1\* / AES/EBU(XLR) × 1\*  
\*アナログ・デジタル共通  
音声出力:SDI × 2  
外形寸法:W140 × H44 × D170mm  
重量:580g 消費電力:16W

レンタル価格/日 **¥3,500** 日数料率 /A

Micro Converter  
HDMI to SDI (フォーマットコンバーター)  
Blackmagic Design



HDMI → SDI  
映像入力:HDMI × 1  
映像出力:3G-SDI × 1  
音声入力:HDMI × 1  
音声出力:SDI × 1  
外形寸法:W76 × H24 × D45mm  
重量:160g 消費電力:2W

レンタル価格/日 **¥2,000** 日数料率 /A



ストリーミングアクセサリ

VS-R265 (ストリーミングコーデック)  
TASCAM



ACアダプター TASCAM PS-P1220E付属  
映像入力:HDMI × 1  
映像出力:HDMI × 1  
音声入力:HDMI × 1 / 3.5mm × 1 /  
ユーロブロック(XLR変換付属) × 1  
音声出力:3.5mm × 1 /  
ユーロブロック(XLR変換付属) × 1  
外形寸法:W214 × H45 × D136mm  
重量:850g 消費電力:12.2W

レンタル価格/日 **¥12,000** 日数料率 /A

LiveShell X (ストリーミングコーデック)  
CEREVO



映像入力:HDMI × 1  
音声入力:HDMI × 1 / 3.5mm × 1  
外形寸法:W102 × H42 × D100mm  
重量:480g(内蔵バッテリー装着時) 消費電力:21.6W

レンタル価格/日 **¥6,000** 日数料率 /A

CUBE105 (ストリーミングコーデック)  
Teradek



映像入力:HD-SDI × 1  
音声入力:SDI × 1 / 3.5mm × 1  
外形寸法:W64 × H23 × D89mm  
重量:230g 消費電力:3W

レンタル価格/日 **¥30,000** 日数料率 /A

Web Presenter 4K  
(ストリーミングコーデック)  
Blackmagic Design



ホストインターフェース:ウェブカム出力 USB-C  
映像入力:SDI × 1  
映像出力:HDMI × 1 / SDI × 2  
音声入力:SDI × 1  
外形寸法:W140 × H44 × D175.5mm  
重量:755g 消費電力:25W

レンタル価格/日 **¥8,000** 日数料率 /A

HELO (ストリーミングコーデック)  
AJA



映像入力:HDMI × 1 / 3G-SDI × 1  
映像出力:HDMI × 1 / 3G-SDI × 1  
音声入力:HDMI × 1 / 3G-SDI × 1 / 3.5mm × 1  
音声出力:HDMI × 1 / 3G-SDI × 1 / 3.5mm × 1  
外形寸法:W177.8 × H25.9 × D118.3mm  
重量:400g 消費電力:13W

レンタル価格/日 **¥12,000** 日数料率 /A

USB Capture  
SDI Gen2 (キャプチャーデバイス)  
MAGEWELL



ホストインターフェース:USB 3.0  
映像入力:3G-SDI × 1  
音声入力:SDI × 1  
外形寸法:W40.2 × H12.3 × D92.2mm  
重量:90.7g 消費電力:2.5W

レンタル価格/日 **¥4,000** 日数料率 /A

Web Presenter HD  
(ストリーミングコーデック)  
Blackmagic Design



ホストインターフェース:ウェブカム出力 USB-C  
映像入力:SDI × 1  
映像出力:HDMI × 1 / SDI × 2  
音声入力:SDI × 1  
外形寸法:W140 × H44 × D175.5mm  
重量:755g 消費電力:21W

レンタル価格/日 **¥6,000** 日数料率 /A

CUBE305 (ストリーミングコーデック)  
Teradek



映像出力:HD-SDI × 1  
外形寸法:W64 × H23 × D89mm  
重量:230g 消費電力:3W

レンタル価格/日 **¥30,000** 日数料率 /A

USB Capture  
SDI 4K Plus (キャプチャーデバイス)  
MAGEWELL



ホストインターフェース:USB 3.0  
映像入力:6G-SDI × 1  
映像出力:SDI × 1  
音声入力:3.5mm × 1  
音声出力:3.5mm × 1  
外形寸法:W57 × H17 × D111mm  
重量:145g 消費電力:4.3W

レンタル価格/日 **¥4,000** 日数料率 /A

レンタル料金=	レンタル日数	1日	2日	3日	4日	5日	6日	7日	8日間以上
1日料金×日数料率	日数料率 A	1.0	1.3	1.5	1.7	1.9	2.0	2.1	お問い合わせください

\*外形寸法・重量は本体のみとなります。(一部を除く)

\*外形寸法・重量は本体のみとなります。(一部を除く)



ストリーミングアクセサリ

BirdDog 4K SDI (SDI/HDMI→NDIコンバーター)  
BirdDog



PoE+ 802.3at  
映像入力:12G-SDI × 1  
映像出力:12G-SDI × 1 / HDMI × 1  
音声入力:12G-SDI × 1 / 3極ミニプラグ × 1  
音声出力:12G-SDI × 1 / HDMI × 1 /  
3極ミニプラグ × 1  
外形寸法:W135 × H25 × D85mm  
重量:260g 消費電力:DC7W

レンタル価格/日 **¥8,000** 日数料率/A

UltraStudio HD Mini  
(キャプチャーデバイス)  
Blackmagic Design



SmartPanel装着  
ホストインターフェース:Thunderbolt3 (Mac/Windows)  
映像入力:3G-SDI × 1 / 3BNC × 1  
映像出力:HDMI × 1 / 3G-SDI × 2  
音声入力:SDI × 1 / TRS(L/R) × 1  
音声出力:HDMI × 1 / SDI × 1  
外形寸法:W140 × H44 × D170mm  
重量:610g 電源:Thunderboltから給電

レンタル価格/日 **¥4,000** 日数料率/A

UC1218 (HDMI→USBキャプチャー)  
AVMATRIX

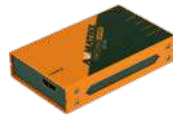

ホストインターフェース:USB Type C 3.1 Gen1  
映像入力:HDMI × 1  
音声入力:3.5mm × 1  
外形寸法:W58.5 × H20 × D92.5mm  
重量:210g 消費電力:3.5W

レンタル価格/日 **¥4,000** 日数料率/A

BirdDog Studio (SDI/HDMI→NDIコンバーター)  
BirdDog



映像入力:3G-SDI × 1 / HDMI × 1  
映像出力:3G-SDI × 1 / HDMI × 1  
音声入力:BNC × 1 / HDMI × 1  
音声出力:BNC × 1 / HDMI × 1  
外形寸法:W150 × H21 × D105mm  
重量:300g 消費電力:DC7W

レンタル価格/日 **¥5,000** 日数料率/A

UltraStudio 3D (キャプチャーデバイス)  
Blackmagic Design



ホストインターフェース:Thunderbolt  
映像入力:HDMI × 1 / HD-SDI × 1 / 3BNC × 1  
映像出力:HDMI × 1 / HD-SDI × 2 / 3BNC × 1  
音声入力:HDMI × 1 / SDI × 2 / XLR(L/R) × 1 /  
AES/EBU × 1  
音声出力:HDMI × 1 / SDI × 2 / XLR(L/R) × 1  
外形寸法:W192 × H32 × D113mm  
重量:600g 消費電力:30W

レンタル価格/日 **¥4,000** 日数料率/A

UC1118 (SDI→USBキャプチャー)  
AVMATRIX

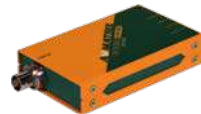

ホストインターフェース:USB Type C 3.1 Gen1  
映像入力:3G-SDI × 1  
音声入力:3.5mm × 1  
外形寸法:W58.5 × H20 × D92.5mm  
重量:220g 消費電力:3.5W

レンタル価格/日 **¥4,000** 日数料率/A

USB Capture  
HDMI 4K Plus (キャプチャーデバイス)  
MAGEWELL



ホストインターフェース:USB 3.0  
映像入力:HDMI × 1  
映像出力:HDMI × 1  
音声入力:3.5mm × 1  
音声出力:3.5mm × 1  
外形寸法:W57 × H17 × D98mm  
重量:150g 消費電力:7W

レンタル価格/日 **¥4,000** 日数料率/A

UC2018 (SDI/HDMI→USBキャプチャー)  
AVMATRIX



ホストインターフェース:USB 3.0  
(USB 2.0/USB 3.1 Gen1 互換)  
映像入力:HDMI × 1 / 3G-SDI × 1  
音声入力:3.5mm × 1  
外形寸法:W58.5 × H20 × D106.5mm  
重量:220g 消費電力:3.5W

レンタル価格/日 **¥4,000** 日数料率/A

HSV321 (HDMI VIDEOキャプチャー)  
ARX TECH



ホストインターフェース:USB 3.0  
映像入力:HDMI × 1  
映像出力:HDMI × 1(LOOP)  
外形寸法:W68 × H25 × D105mm  
重量:260g 消費電力:2.5W

レンタル価格/日 **¥3,000** 日数料率/A

ストリーミングアクセサリ

H.264 Pro Recorder (キャプチャーデバイス)  
Blackmagic Design



ホストインターフェース:USB 2.0  
映像入力:HDMI × 1 / HD-SDI × 1 / 3BNC × 1  
音声入力:HDMI × 1 / SDI × 1 / TRS(L/R) × 1  
外形寸法:W108 × H23 × D123mm  
重量:244g 消費電力:10W

レンタル価格/日 **¥8,000** 日数料率/A

Intensity Shuttle (キャプチャーデバイス)  
Blackmagic Design



ホストインターフェース:USB 3.0  
映像入力:HDMI × 1 / 3RCA × 1 /  
RCA(CVBS) × 1 / S端子 × 1  
映像出力:HDMI × 1 / 3RCA × 1 /  
RCA(CVBS) × 1 / S端子 × 1  
音声入力:HDMI × 1 / RCA(L/R) × 1  
音声出力:HDMI × 1 / RCA(L/R) × 1  
外形寸法:W193 × H27 × D80mm  
重量:228g

レンタル価格/日 **¥2,000** 日数料率/A

分配器

CRO-SDU18 (12G-SDI分配器)  
IMAGENICS



DVB-ASI対応  
映像入力:12G-SDI × 1  
映像出力:12G-SDI × 8  
音声入力:SDI × 1  
音声出力:SDI × 8  
外形寸法:W100 × H25 × D150mm  
重量:550g 消費電力:4.5W

レンタル価格/日 **¥6,000** 日数料率/A

ISD-108A (SDI分配器)  
IMAGENICS



DVB-ASI対応  
映像入力:3G-SDI × 1  
映像出力:3G-SDI × 8  
音声入力:SDI × 1  
音声出力:SDI × 8  
外形寸法:W210 × H44 × D230mm  
重量:1.8kg 消費電力:6W

レンタル価格/日 **¥6,000** 日数料率/A

ISD-U104 (12G-SDI分配器)  
IMAGENICS



DVB-ASI準拠  
映像入力:12G-SDI × 1  
映像出力:12G-SDI × 4  
音声入力:SDI × 1  
音声出力:SDI × 4  
外形寸法:W210 × H44 × D230mm  
重量:1.7kg 消費電力:6W

レンタル価格/日 **¥5,000** 日数料率/A

ISD-104A (SDI分配器)  
IMAGENICS



DVB-ASI対応  
映像入力:3G-SDI × 1  
映像出力:3G-SDI × 4  
音声入力:SDI × 1  
音声出力:SDI × 4  
外形寸法:W130 × H44 × D130mm  
重量:790g 消費電力:3W

レンタル価格/日 **¥5,000** 日数料率/A

DDA-20U (12G-SDI分配器)  
VIDEOTRON



映像入力:12G-SDI × 1  
映像出力:12G-SDI × 2  
外形寸法:W40 × H20 × D80mm  
重量:150g 消費電力:1.5W

レンタル価格/日 **¥4,000** 日数料率/A

ISD-22000 (SDI分配器)  
IMAGENICS



映像入力:HD-SDI × 1  
映像出力:HD-SDI × 6  
音声入力:SDI × 1  
音声出力:SDI × 6  
外形寸法:W210 × H44 × D230mm  
重量:2.0kg 消費電力:5W

レンタル価格/日 **¥6,000** 日数料率/A

レンタル料金=	レンタル日数	1日	2日	3日	4日	5日	6日	7日	8日間以上
1日料金×日数料率	日数料率/A	1.0	1.3	1.5	1.7	1.9	2.0	2.1	お問い合わせください

※外形寸法・重量は本体のみとなります。(一部を除く)

※外形寸法・重量は本体のみとなります。(一部を除く)



分配器

DDA-20 (SDI分配器)  
VIDEOTRON



DVB-ASI対応  
映像入力:3G-SDI×1  
映像出力:3G-SDI×2  
外形寸法:W40×H20×D80mm  
重量:200g 消費電力:2.5W

レンタル価格/日 **¥3,000** 日数料率/A

UHD-113 (HDMI分配器)  
IMAGENICS



18Gbps対応  
映像入力:HDMI×1  
映像出力:HDMI×13  
音声入力:HDMI×1/RCA(L/R)×1  
音声出力:HDMI×13/RCA(L/R)×1  
外形寸法:W422×H44×D230mm  
重量:2.8kg 消費電力:16W

レンタル価格/日 **¥12,000** 日数料率/A

HD-12 (HDMI分配器)  
IMAGENICS



HDCP対応  
映像入力:HDMI×1  
映像出力:HDMI×12  
音声入力:HDMI×1/RCA(L/R)×1  
音声出力:HDMI×12/RCA(L/R)×1  
外形寸法:W422×H44×D230mm  
重量:3.3kg 消費電力:15W

レンタル価格/日 **¥10,000** 日数料率/A

HUS-0108E (HDMI分配器)  
ADTECHNO



映像入力:HDMI×1  
映像出力:HDMI×8  
外形寸法:W230×H18.1×D69mm  
重量:398g 消費電力:6W

レンタル価格/日 **¥6,000** 日数料率/A

CRO-UD16 (HDMI分配器)  
IMAGENICS



HDCP対応  
映像入力:HDMI×1  
映像出力:HDMI×6  
外形寸法:W100×H25×D150mm  
重量:550g 消費電力:5.5W

レンタル価格/日 **¥8,000** 日数料率/A

CRO-UD14 (HDMI分配器)  
IMAGENICS



HDCP対応  
映像入力:HDMI×1  
映像出力:HDMI×4  
外形寸法:W100×H25×D150mm  
重量:550g 消費電力:4W

レンタル価格/日 **¥8,000** 日数料率/A

UHD-19 (HDMI分配器)  
IMAGENICS



18Gbps対応  
映像入力:HDMI×1  
映像出力:HDMI×9  
音声入力:HDMI×1/RCA(L/R)×1  
音声出力:HDMI×9/RCA(L/R)×1  
外形寸法:W210×H44×D230mm  
重量:1.9kg 消費電力:14W

レンタル価格/日 **¥10,000** 日数料率/A

UHD-14 (HDMI分配器)  
IMAGENICS



HDCP対応  
映像入力:HDMI×1  
映像出力:HDMI×4  
音声入力:HDMI×1/RCA(L/R)×1  
音声出力:HDMI×4/RCA(L/R)×1  
外形寸法:W210×H44×D230mm  
重量:1.9kg 消費電力:30W

レンタル価格/日 **¥8,000** 日数料率/A

VAC-S18U (HDMI分配器)  
IDK



HDCP対応  
映像入力:HDMI×1  
映像出力:HDMI×8  
音声入力:HDMI×1  
音声出力:HDMI×8/  
ターミナルブロック3ピン(L/R)×1  
外形寸法:W210×H42×D150mm  
重量:1.3kg 消費電力:22W

レンタル価格/日 **¥8,000** 日数料率/A

CRO-UD12 (HDMI分配器)  
IMAGENICS



HDCP対応  
映像入力:HDMI×1  
映像出力:HDMI×2  
音声入力:RCA(L/R)×1  
音声出力:RCA(L/R)×1  
外形寸法:W100×H25×D150mm  
重量:550g 消費電力:6.5W

レンタル価格/日 **¥4,000** 日数料率/A

DVH-17/17A (DVI分配器)  
IMAGENICS



HDCP対応/HDMI信号入出力可能  
映像入力:DVI×1  
映像出力:DVI×7  
音声入力:DVI×1/RCA(L/R)×1  
音声出力:DVI×7/RCA(L/R)×7  
外形寸法:W422×H44×D230mm  
重量:3.3kg 消費電力:20W

レンタル価格/日 **¥15,000** 日数料率/A

DVI-16A (DVI分配器)  
IMAGENICS



映像入力:DVI×1  
映像出力:DVI×6  
外形寸法:W422×H44×D250mm  
重量:3.2kg 消費電力:12W

レンタル価格/日 **¥15,000** 日数料率/A

VAC-4000UHD (HDMI分配器)  
IDK



HDCP対応  
映像入力:HDMI×1  
映像出力:HDMI×4  
音声入力:HDMI×1  
音声出力:HDMI×4/RCA(L/R)×1  
外形寸法:W210×H44×D200mm  
重量:1.5kg 消費電力:12W

レンタル価格/日 **¥8,000** 日数料率/A

HD-5 (HDMI分配器)  
IMAGENICS



HDCP対応  
映像入力:HDMI×1  
映像出力:HDMI×5  
音声入力:HDMI×1/RCA(L/R)×1  
音声出力:HDMI×5/RCA(L/R)×1  
外形寸法:W210×H44×D230mm  
重量:2.1kg 消費電力:8W

レンタル価格/日 **¥8,000** 日数料率/A

AVS-4K104 (HDMI分配器)  
エイム電子



HDCP対応  
映像入力:HDMI×1  
映像出力:HDMI×4  
音声入力:HDMI×1  
音声出力:HDMI×4  
外形寸法:W220×H27×D70mm  
重量:380g 消費電力:5W

レンタル価格/日 **¥8,000** 日数料率/A

DVH-14A (DVI分配器)  
IMAGENICS



HDCP対応/HDMI信号入出力可能  
映像入力:DVI×1  
映像出力:DVI×4  
音声入力:DVI×1/3.5mm×1  
音声出力:DVI×4/3.5mm×4  
外形寸法:W210×H44×D230mm  
重量:2.1kg 消費電力:12W

レンタル価格/日 **¥10,000** 日数料率/A

DD-106 (RGB分配器)  
IMAGENICS



映像入力:HD15×1  
映像出力:HD15×6  
外形寸法:W210×H44×D230mm  
重量:2.2kg 消費電力:10W

レンタル価格/日 **¥11,000** 日数料率/A

DA1506RT (RGB分配器)  
ALTINEX



映像入力:HD15×1  
映像出力:HD15×6  
外形寸法:W215×H51×D115mm  
重量:950g 消費電力:12W

レンタル価格/日 **¥11,000** 日数料率/A





分配器

**WBD-166** (RGB分配器)  
IMAGENICS



映像入力:5BNC × 1  
映像出力:5BNC × 6  
外形寸法:W422 × H44 × D300mm  
重量:5.0kg 消費電力:8W

レンタル価格/日 **¥13,000** 日数料率/A

**VD-180** (ビデオ分配器)  
IMAGENICS



映像入力:BNC(CVBS) × 5  
映像出力:BNC(CVBS) × 20  
※4出力毎に入力選択可  
外形寸法:W422 × H44 × D250mm  
重量:4.1kg 消費電力:10W

レンタル価格/日 **¥5,000** 日数料率/A

**DA-212** (ビデオ分配器)  
IMAGENICS



映像入力:BNC(CVBS) × 1  
映像出力:BNC(CVBS) × 12  
音声入力:RCA(L/R) × 1  
音声出力:RCA(L/R) × 7  
外形寸法:W422 × H44 × D230mm  
重量:3.3kg 消費電力:6W

レンタル価格/日 **¥4,000** 日数料率/A

**DA-144** (ビデオ分配器)  
IMAGENICS



映像入力:BNC(CVBS) × 1  
映像出力:BNC(CVBS) × 4  
音声入力:RCA(L/R) × 1  
音声出力:RCA(L/R) × 4  
外形寸法:W210 × H44 × D230mm  
重量:2.1kg 消費電力:5W

レンタル価格/日 **¥3,000** 日数料率/A

**DA-120A** (ビデオ分配器)  
IMAGENICS



映像入力:BNC(CVBS) × 1  
映像出力:BNC(CVBS) × 4  
音声入力:RCA(L/R) × 1  
音声出力:RCA(L/R) × 4  
外形寸法:W210 × H44 × D230mm  
重量:2.4kg 消費電力:5W

レンタル価格/日 **¥3,000** 日数料率/A

**CDP-14C** (DisplayPort分配器)  
YSOL



映像入力:DisplayPort × 1  
映像出力:DisplayPort × 4  
音声入力:DisplayPort × 1  
音声出力:DisplayPort × 4  
外形寸法:W270 × H29 × D124.5mm  
重量:770g 消費電力:7W

レンタル価格/日 **¥8,000** 日数料率/A



光ファイバー伝送器

**FTS(TX/RX)** (光ファイバーケーブル伝送器)  
OPHIT



送信機 映像入力:3G-SDI × 4  
光端子:SCコネクタ  
受信機 映像出力:3G-SDI × 4  
光端子:SCコネクタ  
外形寸法:W106 × H70 × D23mm  
重量:500g

レンタル価格/日 **¥35,000** 日数料率/A

**OS-1T & OS-1R** (光ファイバーケーブル伝送器)  
IMAGENICS



送信機 映像入力:3G-SDI × 1  
光端子:SCコネクタ ※opticalCON変換ケーブル付属  
受信機 映像出力:3G-SDI × 1  
光端子:SCコネクタ ※opticalCON変換ケーブル付属  
外形寸法:W100 × H25 × D75mm  
重量:280g 消費電力:2.5W

レンタル価格/日 **¥20,000** 日数料率/A

**UHD\_M\_OTR** (光ファイバーケーブル伝送器)  
ADTECHNO



送信機 映像入力:12G-SDI × 1  
映像出力:12G-SDI × 1  
光端子:LCコネクタ ※opticalCON変換ケーブル付属  
受信機 映像出力:12G-SDI × 1  
映像入力:12G-SDI × 1  
光端子:LCコネクタ ※opticalCON変換ケーブル付属  
外形寸法:W59.4 × H22.5 × D80mm  
重量:105g 消費電力:6W

レンタル価格/日 **¥20,000** 日数料率/A

**UHD-QOTR(TX/RX)** (光ファイバーケーブル伝送器)  
ADTECHNO



送信機 映像入力:3G-SDI × 4  
映像出力:3G-SDI × 2  
光端子:LCコネクタ ※opticalCON変換ケーブル付属  
受信機 映像出力:3G-SDI × 4  
映像入力:3G-SDI × 2  
光端子:LCコネクタ ※opticalCON変換ケーブル付属  
外形寸法:W59.2 × H37 × D79.1mm  
重量:160g 消費電力:7W

レンタル価格/日 **¥20,000** 日数料率/A

**FCB-OF3W1 & FCB-OM3W2** (光ファイバーケーブル伝送器)  
CANARE



映像入力:HD-SDI × 1  
映像出力:HD-SDI × 1  
音声入力:XLR(L/R) × 1  
音声出力:XLR(L/R) × 1  
外形寸法:W210 × H44 × D240mm  
重量:1.0kg 消費電力:5W

レンタル価格/日 **¥40,000** 日数料率/A

**CRO-FD24TX** (光ファイバーケーブル伝送器)  
IMAGENICS



映像入力:HDMI × 1  
光端子:SCコネクタ  
音声入力:アナログ 3.5mm × 1  
外形寸法:W100 × H25 × D150mm  
重量:500g 消費電力:4W

レンタル価格/日 **¥8,000** 日数料率/A

**CRO-FD24RX** (光ファイバーケーブル伝送器)  
IMAGENICS



映像出力:HDMI × 1  
光端子:SCコネクタ  
音声出力:アナログ 3.5mm × 1  
外形寸法:W100 × H25 × D150mm  
重量:500g 消費電力:4W

レンタル価格/日 **¥8,000** 日数料率/A

**BPK-XT-0** (光ファイバーケーブル伝送器)  
Inneos



送信機 映像入力:HDMI × 1  
光端子:SCコネクタ  
受信機 映像出力:HDMI × 1  
光端子:SCコネクタ  
外形寸法:W63 × H15 × D35mm  
重量:28g 消費電力:2.63W

レンタル価格/日 **¥16,000** 日数料率/A

**DSP-M** (光ファイバーケーブル伝送器)  
OPHIT



送信機 映像入力:DVI-D × 1  
光端子:SCコネクタ  
受信機 映像出力:DVI-D × 1  
光端子:SCコネクタ  
外形寸法:W60 × H14 × D40mm  
重量:160g 消費電力:1.3W

レンタル価格/日 **¥5,000** 日数料率/A



光ファイバー伝送器

NKO2S-A-0-200 (光ファイバーケーブル)  
BELDEN



200m / opticalCON / シングルモード / 2芯

レンタル価格/日 **¥15,000** 日数料率 /A

NKO2S-A-0-150 (光ファイバーケーブル)  
BELDEN



150m / opticalCON / シングルモード / 2芯

レンタル価格/日 **¥12,000** 日数料率 /A

NKO2S-A-0-100 (光ファイバーケーブル)  
BELDEN



100m / opticalCON / シングルモード / 2芯

レンタル価格/日 **¥10,000** 日数料率 /A

MMSC100 (光ファイバーケーブル)  
OPHIT



100m / 単芯 SCコネクタ / マルチモードファイバーケーブル

レンタル価格/日 **¥10,000** 日数料率 /A

MMSC50 (光ファイバーケーブル)  
OPHIT



50m / 単芯 SCコネクタ / マルチモードファイバーケーブル

レンタル価格/日 **¥5,000** 日数料率 /A

OCC100-ARIB (光ファイバーケーブル)  
CANARE



100m / 多治見コネクタ / 光カメラケーブル

レンタル価格/日 **¥10,000** 日数料率 /A

NKO2S-A-0-50 (光ファイバーケーブル)  
BELDEN



50m / opticalCON / シングルモード / 2芯

レンタル価格/日 **¥5,000** 日数料率 /A

MMSC200/6 (光ファイバーケーブル)  
Cominix



200m / 6芯 SCコネクタ / マルチモードファイバーケーブル

レンタル価格/日 **¥15,000** 日数料率 /A

MMSC200/4 (光ファイバーケーブル)  
OPHIT



200m / 4芯 SCコネクタ / マルチモードファイバーケーブル

レンタル価格/日 **¥15,000** 日数料率 /A

OCC50-ARIB (光ファイバーケーブル)  
CANARE



50m / 多治見コネクタ / 光カメラケーブル

レンタル価格/日 **¥5,000** 日数料率 /A

MMSC100/4 (光ファイバーケーブル)  
OPHIT



100m / 4芯 SCコネクタ / マルチモードファイバーケーブル

レンタル価格/日 **¥15,000** 日数料率 /A

MMSC50/4 (光ファイバーケーブル)  
OPHIT



50m / 4芯 SCコネクタ / マルチモードファイバーケーブル

レンタル価格/日 **¥5,000** 日数料率 /A

MMSC150/2 (光ファイバーケーブル)  
SEOF



150m / 2芯 SCコネクタ / マルチモードファイバーケーブル

レンタル価格/日 **¥15,000** 日数料率 /A

レンタル料金 =	レンタル日数	1日	2日	3日	4日	5日	6日	7日	8日間以上
1日料金×日数料率	日数料率 /A	1.0	1.3	1.5	1.7	1.9	2.0	2.1	お問い合わせください



イメージリンク伝送器

CRO-UIL2AT (イメージリンク伝送器) IMAGENICS



4K映像対応 HDMI信号同軸延長器・送信器
映像入力:HDMI x 1
映像出力:BNC(デジタルシリアル信号) x 2
音声入力:RCA x 2
外形寸法:W100 x H25 x D150mm
重量:550g 消費電力:6W

レンタル価格/日 ¥5,000 日数料率/A

CRO-UIL2R (イメージリンク伝送器) IMAGENICS



4K映像対応 HDMI信号同軸延長器・受信器
映像入力:BNC(デジタルシリアル信号) x 1
映像出力:HDMI x 1 / BNC(デジタルシリアル信号) x 1
音声出力:RCA x 2
外形寸法:W100 x H25 x D150mm
重量:550g 消費電力:7W

レンタル価格/日 ¥5,000 日数料率/A

CRO-DCE15ATX (イメージリンク伝送器) IMAGENICS



映像入力:DVI-D x 1
映像出力:イメージリンク出力 x 2
音声入力:アナログ 3.5mm x 1
外形寸法:W100 x H25 x D150mm
重量:550g 消費電力:5W

レンタル価格/日 ¥5,000 日数料率/A

CRO-DCE15ARX (イメージリンク伝送器) IMAGENICS



映像入力:イメージリンク入力 x 1
映像出力:DVI-D x 1
音声出力:アナログ 3.5mm x 1
外形寸法:W100 x H25 x D150mm
重量:550g 消費電力:5W

レンタル価格/日 ¥5,000 日数料率/A

ツイストペア伝送器

CRO-HE25TX (ツイストペアケーブル伝送器) IMAGENICS



映像入力:HDMI x 1
光端子:RJ45
外形寸法:W100 x H25 x D150mm
重量:510g 消費電力:4W

レンタル価格/日 ¥10,000 日数料率/A

CRO-HE25RX (ツイストペアケーブル伝送器) IMAGENICS



映像出力:HDMI x 1
光端子:RJ45
外形寸法:W100 x H25 x D150mm
重量:510g 消費電力:6W

レンタル価格/日 ¥10,000 日数料率/A

KE101DT3 (ツイストペアケーブル伝送器) 興和

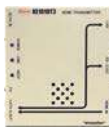

映像入力:HDMI x 1
光端子:RJ45
外形寸法:W105 x H25 x D90mm
重量:500g 消費電力:6W

レンタル価格/日 ¥8,000 日数料率/A

ツイストペア伝送器

KE101DR3 (ツイストペアケーブル伝送器) 興和

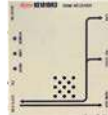

映像出力:HDMI x 1
光端子:RJ45
外形寸法:W105 x H25 x D90mm
重量:500g 消費電力:7W

レンタル価格/日 ¥8,000 日数料率/A

KE101DT (ツイストペアケーブル伝送器) 興和



映像入力:DVI x 1
光端子:RJ45
外形寸法:W85 x H25 x D90mm
重量:300g 消費電力:3W

レンタル価格/日 ¥8,000 日数料率/A

KE101DR (ツイストペアケーブル伝送器) 興和



映像出力:DVI x 1
光端子:RJ45
外形寸法:W85 x H25 x D90mm
重量:300g 消費電力:5W

レンタル価格/日 ¥8,000 日数料率/A

KE101DT2 (ツイストペアケーブル伝送器) 興和



映像入力:DVI x 1
光端子:RJ45
外形寸法:W85 x H25 x D90mm
重量:300g 消費電力:4W

レンタル価格/日 ¥8,000 日数料率/A

KE101DR2 (ツイストペアケーブル伝送器) 興和



映像出力:DVI x 1
光端子:RJ45
外形寸法:W85 x H25 x D90mm
重量:300g 消費電力:5W

レンタル価格/日 ¥8,000 日数料率/A

KE202CT4 (ツイストペアケーブル伝送器) 興和



映像入力:HD15 x 1 / RCA(CVBS) x 1
光端子:RJ45
音声入力:RCA(L/R) x 1
外形寸法:W210 x H40 x D125mm
重量:800g 消費電力:5W

レンタル価格/日 ¥6,000 日数料率/A

KE102CR3 (ツイストペアケーブル伝送器) 興和



映像出力:HD15 x 1 / RCA(CVBS) x 1
光端子:RJ45
音声出力:TRS(L/R) x 1
外形寸法:W130 x H28 x D135mm
重量:600g 消費電力:8W

レンタル価格/日 ¥6,000 日数料率/A

KE109CD2 (ツイストペアケーブル伝送器) 興和



映像入力:RJ45 x 1
映像出力:RJ45 x 9
外形寸法:W210 x H36 x D180mm
重量:1.5kg 消費電力:15W

レンタル価格/日 ¥10,000 日数料率/A

Table with rental rates for 1, 2, 3, 4, 5, 6, 7, 8 days and above 8 days.

※外形寸法・重量は本体のみとなります。(一部を除く)

※外形寸法・重量は本体のみとなります。(一部を除く)





## コネクタ付光ケーブル

型番	メーカー	レンタル 価格/日	日数 料率	コネクタ	特徴
AVC-LD-30(30m)	エイム電子	¥3,000	A	HDMI	10.2Gbps
AVC-LD-20(20m)	エイム電子	¥2,000	A	HDMI	10.2Gbps
AHG-100M(100m)	ADTECHNO	¥10,000	A	HDMI	18Gbps
AHG-050M(50m)	ADTECHNO	¥6,000	A	HDMI	18Gbps
LHM2-PTA0(100m)	Cominix	¥10,000	A	HDMI	18Gbps
LHM2-PT70(70m)	Cominix	¥8,000	A	HDMI	18Gbps
LHM2-PT50(50m)	Cominix	¥6,000	A	HDMI	18Gbps
LHM2-PT30(30m)	Cominix	¥4,000	A	HDMI	18Gbps
LHM2-PT20(20m)	Cominix	¥3,000	A	HDMI	18Gbps
LHM-PP70(70m)	Cominix	¥8,000	A	HDMI	10.2Gbps
LHM2-PP50(50m)	Cominix	¥6,000	A	HDMI	10.2Gbps
HDM70P-A6(70m)	CANARE	¥8,000	A	HDMI	18Gbps / イーサネット非対応
HDM50P-A6(50m)	CANARE	¥6,000	A	HDMI	18Gbps / イーサネット非対応
HDM30P-A6(30m)	CANARE	¥4,000	A	HDMI	18Gbps / イーサネット非対応
APF50-DCON(50m)	CANARE	¥6,000	A	HDMI	18Gbps / イーサネット非対応
APF30-DCON(30m)	CANARE	¥4,000	A	HDMI	18Gbps / イーサネット非対応
APF20-DCON(20m)	CANARE	¥3,000	A	HDMI	18Gbps / イーサネット非対応
APO-15N(DP/15m)	JAPAN MATERIAL	¥3,000	A	DisplayPort	DisplayPort 1.2 / 21.6Gbps



その他アクセサリ

**DM-C4K** (プラグアンドプレイエミュレーター)  
IMAGENICS



映像入力:HDMI × 1  
映像出力:HDMI × 1  
外形寸法:W70 × H23 × D65mm  
重量:150g 消費電力:1.5W

レンタル価格/日 **¥2,000** 日数料率/A

**DM-C3** (プラグアンドプレイエミュレーター)  
IMAGENICS



映像入力:HDMI × 1  
映像出力:HDMI × 1  
外形寸法:W70 × H23 × D65mm  
重量:150g 消費電力:0.5W

レンタル価格/日 **¥2,000** 日数料率/A

**DM-C2** (プラグアンドプレイエミュレーター)  
IMAGENICS



映像入力:DVI × 1  
映像出力:DVI × 1  
外形寸法:W70 × H23 × D65mm  
重量:150g 消費電力:0.5W

レンタル価格/日 **¥2,000** 日数料率/A

**HDL-MULTIP6G/4** (4分割ユニット)  
Blackmagic Design



映像入力:6G-SDI × 4  
映像出力:HDMI × 1 / 6G-SDI × 1 / 6G-SDI × 4(loop)  
外形寸法:W140 × H44 × D170mm  
重量:580g 消費電力:16W

レンタル価格/日 **¥5,000** 日数料率/A

**WJ-480** (4分割ユニット)  
Panasonic



映像入力:BNC(CVBS) × 4  
映像出力:BNC(CVBS) × 4  
外形寸法:W420 × H44 × D350mm  
重量:3.9kg 消費電力:16W

レンタル価格/日 **¥15,000** 日数料率/A

**MV-42HS** (4分割ユニット)  
FOR.A



映像入力:HD-SDI × 4  
映像出力:DVI-D × 1 / HD-SDI × 1  
外形寸法:W212 × H44 × D161mm  
重量:1.16kg 消費電力:12W

レンタル価格/日 **¥18,000** 日数料率/A

**HE-89** (ハムイーター)  
ASAKA



映像入力:BNC(CVBS) × 1  
映像出力:BNC(CVBS) × 1  
外形寸法:W100 × H55 × D166mm  
重量:1.7kg

レンタル価格/日 **¥2,500** 日数料率/A

**US100A** (地上デジタル対応室内アンテナ)  
DX アンテナ



外形寸法:W66 × H173 × D114mm  
重量:600g 消費電力:1.5W

レンタル価格/日 **¥1,500** 日数料率/A

**HEV-U41** (4K HDMIビューワ)  
IMAGENICS



映像入力:HDMI × 4  
映像出力:HDMI × 2  
音声出力:RCA(L/R) × 1  
外形寸法:W422 × H44 × D300mm  
重量:4.0kg 消費電力:65W

レンタル価格/日 **¥30,000** 日数料率/A

**FA-9500** (フレームシンクロナイザー)  
FOR.A



映像入力:HD-SDI × 2 / BNC(CVBS) × 1  
映像出力:HD-SDI × 4(2系統) /  
BNC(CVBS) × 2(1系統)  
音声入力:SDI × 2 / AES/EBU(SDI) × 4 /  
D-sub 25ピン × 1  
音声出力:SDI × 4 / AES/EBU(SDI) × 4 /  
D-sub 25ピン × 1  
外形寸法:W430 × H44 × D350mm  
重量:3.0kg 消費電力:47W

レンタル価格/日 **¥40,000** 日数料率/A

**RS-U15** (4K フレームシンクロナイザー)  
IMAGENICS



映像入力:HDMI × 1  
映像出力:HDMI × 2  
音声入力:RCA(L/R) × 1  
音声出力:RCA(L/R) × 1  
外形寸法:W210 × H44 × D230mm  
重量:2.0kg 消費電力:30W

レンタル価格/日 **¥15,000** 日数料率/A

**RS-1550B** (フレームシンクロナイザー)  
IMAGENICS



映像入力:DVI-D × 1  
映像出力:DVI-D × 2  
外形寸法:W210 × H44 × D230mm  
重量:2.0kg 消費電力:12W

レンタル価格/日 **¥10,000** 日数料率/A

**MicroQuad MQUAD/J**  
(SDIマルチビューワ)  
matrox



映像入力:3G-SDI × 4  
映像出力:HDMI × 1  
音声入力:SDI × 1  
音声出力:HDMI × 1  
外形寸法:W125 × H118 × D26mm  
重量:220g 消費電力:15W

レンタル価格/日 **¥16,000** 日数料率/A

**MD-101QP-MF** (SDIマルチビューワ)  
Media Links



映像入力:HD-SDI × 4  
映像出力:HDMI × 1 / HD-SDI × 2  
外形寸法:W168 × H30 × D101mm  
重量:800g 消費電力:16W

レンタル価格/日 **¥16,000** 日数料率/A

**HDL-MULTIP6G/16** (16分割ユニット)  
Blackmagic Design



映像入力:6G-SDI × 16  
映像出力:HDMI × 1 / 6G-SDI × 2 / HD-SDI × 2 /  
6G-SDI × 16(loop)  
外形寸法:W482 × H44.2 × D153.4mm  
重量:2.3kg 消費電力:45W

レンタル価格/日 **¥15,000** 日数料率/A

**CG-1800** (クロックジェネレーター)  
TASCAM



映像入力:HD-SDI × 1  
映像出力:HD-SDI × 4  
音声入力:AES/EBU(XLR) × 1  
音声出力:AES/EBU(XLR) × 2  
外形寸法:W483 × H45 × D310mm  
重量:3.2kg 消費電力:11.5W

レンタル価格/日 **¥10,000** 日数料率/A

**MIF4** (タイムコードジェネレーター)  
ROSENDAHL



MIDIインターフェース  
LTC入力:XLR × 1 MIDI入力 × 1  
LTC出力:XLR × 1 MIDI出力 × 1  
外形寸法:W168 × H44 × D110mm  
重量:600g 消費電力:1.5W

レンタル価格/日 **¥5,000** 日数料率/A

**Model411** (カラーバジェネレーター)  
LEADER



外形寸法:W426 × H44 × D530mm  
重量:6.0kg 消費電力:26.4W

レンタル価格/日 **¥12,000** 日数料率/A



## その他アクセサリ

**X\_TS\_mini** (信号アナライザー)  
Digital Forecast

互換バッテリーバックプレート/NBP-SL-M装着  
 映像入力:HDMI × 1 / 3G-SDI × 1  
 映像出力:HDMI × 1 / 3G-SDI × 1  
 外形寸法:W138.5 × H87.9 × D22mm  
 重量:325g 消費電力:10W

レンタル価格/日 **¥6,000** 日数料率/A

**SRC-11** (リモートコントローラー)  
IKEGAMI

VTR 機器制御ユニット  
 D-sub9p(RS-422)  
 外形寸法:W138 × H230 × D440mm  
 重量:1.0kg 消費電力:7W

レンタル価格/日 **¥10,000** 日数料率/A

**nanoKONTROL2**  
(USB MIDIコントローラー)  
KORG

ノブ × 8 / スライダー × 8 / ボタン × 24  
 外形寸法:W325 × H30 × D83mm  
 重量:293g 消費電力:0.5W

レンタル価格/日 **¥500** 日数料率/A

**NMC-16** (ネットワークマルチコントローラー)  
IMAGENICS

コネクタ:RJ-45 / USB-HOST(メンテナンス用)  
 外形寸法:W210 × H44 × D113mm  
 重量:1.1kg 消費電力:5W

レンタル価格/日 **¥5,000** 日数料率/A

**STREAM DECK XL** (ショートカットコントローラー)  
elgato

インターフェース:USB3.0  
 対応OS:MacOS 10.13 またはそれ以降/  
 Windows 10(64-bit)  
 外形寸法:W182 × H112 × D34mm  
 重量:410g

レンタル価格/日 **¥3,000** 日数料率/A

**MARS 400S PRO** (ワイヤレス映像伝送システム)  
Hollyland

送信機 映像入力:HDMI × 1 / 3G-SDI × 1  
 受信機 映像出力:HDMI × 1 / 3G-SDI × 1  
 外形寸法:W110 × H72 × D33.5mm  
 重量:206g 消費電力:送信機 11W / 受信機 7W

レンタル価格/日 **¥8,000** 日数料率/A



## マルチリモコン

AVC **PKSW-RTC01**

- RS-232C(RS-422も対応可能)を使用し、VP・LCD・SWなどの入力切替や、DVDなどのプログラムコントローラーとして、多機種に対応
- 並列に接続する事により、最大10台(100スイッチ)まで対応
- 親機から子機2台を制御する事で、最大4台(同機種)の同時操作が可能



外形寸法 W120 × H65 × D120mm  
 重量 500g  
 消費電力 1.9W

レンタル価格/日 **¥3,000** 日数料率/A

## 対応機種

LCD	
PGM no.1	TH-32EF1J/42LF60J/47LFX6J/49LF80J
PGM no.2	PN-E421/471/521/601/602/R606/702/703/802/R903
PGM no.3	LCD4020/5020
PGM no.4	LCD-P401/P402/P403/P404/P461/X551S/X552S/P801
PGM no.5	ME32C/40C/46C/460EXn/550EXn
PGM no.6	LC-32SC1/32DS5/32H11/52EX5
PJ	
PGM no.7	PT-RQ32K/RZ31K/RZ21K/RZ12K/DZ21K/DZ12000/DZ8700/DZ870
PGM no.8	PT-EX600/PT-EW530
PGM no.9	EB-Z8050W/8455WU/10000/10005U
PGM no.10	NP-P350WJL
PGM no.11	LP-XF1000/LP-XP200
PLAYER	
PGM no.12	DMR-T4000<TITLE>
PGM no.13	DMR-T4000<CHAPTER>
PGM no.14	DVD-V730/V8000
PGM no.15	HD-9000

SWITCHER	
PGM no.16	V-800HD/40HD
PGM no.17	VR-50HD
PGM no.18	XS-84H <PRESET>
PGM no.19	XS-84H <OUT1>
PGM no.20	XS-84H <OUT2>
PGM no.21	QVU150-3G
PGM no.22	PLS300
PGM no.23	PrePro/CO-2001
PGM no.24	ON-2000/ScreenPRO
PGM no.25	PreMASTER/PM-2002
PGM no.26	RGB-S10/SW1010
PGM no.27	MIX-DV4/VT4
PGM no.28	ISS506
PGM no.29	DGS-41A/ISS-41HD
PGM no.30	ImagePROHD/3G
PGM no.31	SL-82A <OUT1>
PGM no.32	SL-82A <OUT2>
PGM no.33	ISS-24400
PGM no.34	SW-61
PGM no.35	SW6VGArs
PGM no.36	PDS902/DCS-200 <SET>
PGM no.37	PDS902/DCS-200 <SELECT>



ネットワーク機器

**GSM4352-100AJS**  
(PoE+対応 1G×48 / SFP×4 フルマネージスイッチ)  
NETGEAR



PoE+ (30W) × 48、PoE合計給電容量:236W  
10GBASE-LR Lite SFP+  
SM-DLC AXM764-10000S × 2装着  
外形寸法:W440 × H43.2 × D400mm  
重量:7.19kg 消費電力:348W(PoE使用時)

レンタル価格/日 **¥30,000** 日数料率/A

**XSM4316-100AJS**  
(10G×8 / SFP×8 フルマネージスイッチ)  
NETGEAR



10GBASE-LR Lite SFP+  
SM-DLC AXM764-10000S × 2装着  
外形寸法:W220 × H43.2 × D400mm  
重量:4.05kg 消費電力:81.1W

レンタル価格/日 **¥20,000** 日数料率/A

**GSM4212UX-100AJS**  
(Ultra90 PoE++対応 1G×10 / SFP×2 フルマネージスイッチ)  
NETGEAR



Ultra90 PoE++(90W) × 8、PoE合計給電容量:720W  
外形寸法:W440 × H43.2 × D257mm  
重量:3.83kg 消費電力:837.7W(PoE使用時)

レンタル価格/日 **¥8,000** 日数料率/A

**LAN-GSW16P** (1G×16 アンマネージスイッチ)  
Logitec



外形寸法:W216 × H42 × D133mm  
重量:925g 消費電力:8.45W

レンタル価格/日 **¥3,000** 日数料率/A

**EHB-UG2A16** (1G×16 アンマネージスイッチ)  
ELECOM



外形寸法:W215 × H44 × D130mm  
重量:970g 消費電力:9.6W

レンタル価格/日 **¥3,000** 日数料率/A

**SG300-10-JP**  
(1G×8 / 1G&GBIC Combo×2フルマネージスイッチ)  
Cisco



外形寸法:W279.4 × H44.4 × D170mm  
重量:1.16kg 消費電力:33W

レンタル価格/日 **¥2,000** 日数料率/A

**XS512EM** (10G×12 アンマネージプラススイッチ)  
NETGEAR



SFP-10G-LR互換 10GBASE-LR × 1装着  
外形寸法:W328 × H43 × D204mm  
重量:2.51kg 消費電力:76.56W

レンタル価格/日 **¥5,000** 日数料率/A

**GS524UP-100AJS**  
(Ultra60 PoE++対応 1G×24 アンマネージスイッチ)  
NETGEAR



Ultra60 PoE++(60W) × 16 / PoE+(30W) × 8、  
PoE合計給電容量:480W  
外形寸法:W390 × H43 × D220mm  
重量:3.1kg 消費電力:578.8W(PoE使用時)

レンタル価格/日 **¥3,000** 日数料率/A

**CentreCOM GS924M**  
(1G×24 / SFP×2 インテリジェントスイッチ)  
AlliedTelesis



外形寸法:W440 × H43 × D210mm  
重量:2.9kg 消費電力:58W

レンタル価格/日 **¥3,000** 日数料率/A

**EHB-SG2B08-PL**  
(PoE+対応 1G×8 / SFP×2 L2スイッチ)  
ELECOM



PoE+ (30W) × 8、PoE合計給電容量:78W  
外形寸法:W280 × H44 × D180mm  
重量:2.0kg 消費電力:104.2W

レンタル価格/日 **¥2,000** 日数料率/A

**EHB-UG2B08-PL2**  
(PoE+対応 1G×8 L2スイッチ)  
ELECOM



PoE+ (31.5W) × 8、PoE合計給電容量:123.2W  
外形寸法:W280 × H44 × D180mm  
重量:1.79kg 消費電力:141.3W

レンタル価格/日 **¥2,000** 日数料率/A

**GS108PP-100AJS** (PoE+対応 1G×8 L2スイッチ)  
NETGEAR



PoE+ (30W) × 8、PoE合計給電容量:123W  
外形寸法:W236 × H27 × D101mm  
重量:600g 消費電力:123W

レンタル価格/日 **¥3,000** 日数料率/A

**RED Link 10** (1G×8 / SFP×2 L2スイッチ)  
digiCOM



PoE(15.4W) × 8、PoE合計給電容量:46W  
Dante最適化設定済み  
シングルモードopticalCON × 1 /  
マルチモードopticalCON × 1 / etherCON × 8  
外形寸法:W482 × H44 × D295mm  
重量:3.8kg 消費電力:59.3W

レンタル価格/日 **¥10,000** 日数料率/B

**SWP2-10MMF** (1G×10 / SFP×2 L2スイッチ)  
YAMAHA



Dante最適化設定済み  
マルチモードopticalCON × 2 / etherCON × 10  
外形寸法:W480 × H44 × D362mm  
重量:4.6kg 消費電力:21W

レンタル価格/日 **¥15,000** 日数料率/B

**SWX2110-16G** (1G×16 シンプルL2スイッチ)  
YAMAHA



外形寸法:W220 × H40.5 × D160mm  
重量:1.3kg 消費電力:10W

レンタル価格/日 **¥3,000** 日数料率/A

**LSW6-GT-8NS/BK** (1G×8 アンマネージスイッチ)  
BUFFALO



外形寸法:W173 × H29 × D86mm  
重量:370g 消費電力:3.8W

レンタル価格/日 **¥1,000** 日数料率/A

**EHC-G05PA-JB-K** (1G×5 アンマネージスイッチ)  
ELECOM



外形寸法:W90.4 × H34 × D84.5mm  
重量:125g 消費電力:3.3W

レンタル価格/日 **¥500** 日数料率/A

**Archer BE550** (Wi-Fi 7対応ルーター)  
TP-LINK



無線LAN速度 3バンド合計9214Mbps  
2.5G有線ポート × 5  
同時接続数 最大120台  
外形寸法:W76 × H203 × D231.7mm  
重量:1.1kg 電源:12V-3.3A

レンタル価格/日 **¥5,000** 日数料率/A

レンタル料金=	レンタル日数	1日	2日	3日	4日	5日	6日	7日	8日間以上	レンタル日数	1日	2日	3日	4日	5日	6日	7日	8日間以上	
1日料金×日数料率	日数料率	A	1.0	1.3	1.5	1.7	1.9	2.0	2.1	お問い合わせください	B	1.0	1.6	2.1	2.6	3.0	3.4	3.8	お問い合わせください

※外形寸法・重量は本体のみとなります。(一部を除く)

※外形寸法・重量は本体のみとなります。(一部を除く)

Presentation & Support

Presentation & Support



ネットワーク機器

Archer C5400 (Wi-Fi 5対応ルーター)  
TP-LINK



無線LAN速度 3バンド合計5334Mbps  
1G有線ポート×5  
同時接続数 最大64台  
外形寸法:W230×H43×D230mm  
重量:1.26kg 電源:12V-5A

レンタル価格/日 **¥5,000** 日数料率/A

WSR-5400AX6S-MB (Wi-Fi 6対応ルーター)  
BUFFALO



無線LAN速度 3バンド合計5334Mbps  
1G有線ポート×5  
同時接続数 最大14台  
外形寸法:W59×H177×D175mm  
重量:650g 消費電力:14.6W

レンタル価格/日 **¥3,000** 日数料率/A

AXM764-10000S  
(10GBASE-LR Lite SFP+モジュール)  
NETGEAR



2芯SM-DLCコネクタ  
opticalCON DUO(NO2-4FDW-A) 変換付属

レンタル価格/日 **¥2,000** 日数料率/A

EHB-EX-SFPGLX (1000BASE-LX SFPモジュール)  
ELECOM



2芯LCコネクタ  
opticalCON DUO(NO2-4FDW-A) 変換付属

レンタル価格/日 **¥2,000** 日数料率/A

MCC-101G (1G光イーサネットコンバーター)  
CANARE



SFP光トランシーバ TRP-011-DC13 装着  
2芯SM-DLCコネクタ(1000BASE-LX)  
外形寸法:W72.5×H23×D108mm  
重量:210g 消費電力:2W

レンタル価格/日 **¥3,000** 日数料率/A

LTR2-TX-MFC2R (100M光イーサネットコンバーター)  
BUFFALO



100BASE-TX / 100BASE-FX  
2芯MM-DSCコネクタ(100BASE-FX)  
外形寸法:W70×H26×D94mm  
重量:225g 消費電力:2.55W

レンタル価格/日 **¥3,000** 日数料率/A

OWCTB3ADP10GBE  
(THUNDERBOLT 3 10G イーサネットアダプター)  
OWC



Thunderbolt 3(40Gbps)ケーブル×1付属  
外形寸法:W80×H38×D126mm  
重量:453g

レンタル価格/日 **¥2,000** 日数料率/A

プレゼンテーションサポート機器・その他

Prompter-HM II (プロンプターミラー)  
ページワン



卓上型(シングル)  
※液晶ディスプレイが別途必要  
(推奨サイズ:15~17インチ)  
外形寸法:W340×H540×D345mm  
重量:3.0kg

レンタル価格/日 **¥27,000** 日数料率/A

SN15TS (プロンプター用ディスプレイ)  
ADTECHNO



プロンプターミラー用ディスプレイ  
最大輝度:350cd/m<sup>2</sup> コントラスト比:700:1  
外形寸法:W340×H290×D54mm  
重量:1.8kg  
消費電力:25W

レンタル価格/日 **¥6,000** 日数料率/A

Prompter Pro専用PC (プロンプター用PC)  
EPSON



ソフト含む 型番:Endeavor  
外形寸法:W374×H35×D252mm  
重量:2.5kg

レンタル価格/日 **¥40,000** 日数料率/A

EHB-EX-SFPGLX (1000BASE-LX SFPモジュール)  
ELECOM



2芯LCコネクタ  
opticalCON DUO(NO2-4FDW-A) 変換付属

レンタル価格/日 **¥2,000** 日数料率/A

MCC-101G (1G光イーサネットコンバーター)  
CANARE



SFP光トランシーバ TRP-011-DC13 装着  
2芯SM-DLCコネクタ(1000BASE-LX)  
外形寸法:W72.5×H23×D108mm  
重量:210g 消費電力:2W

レンタル価格/日 **¥3,000** 日数料率/A

LTR2-TX-MFC2R (100M光イーサネットコンバーター)  
BUFFALO



100BASE-TX / 100BASE-FX  
2芯MM-DSCコネクタ(100BASE-FX)  
外形寸法:W70×H26×D94mm  
重量:225g 消費電力:2.55W

レンタル価格/日 **¥3,000** 日数料率/A

Script-Q専用PC (プロンプター用PC)  
Dell



ソフト含む 型番:Latitude14 5000  
外形寸法:W335×H23×D231mm  
重量:1.76kg

レンタル価格/日 **¥40,000** 日数料率/A

PRO-2000+ clock (デジタル計時回線)  
D'SAN



セット内容:親機×1 / 子機×2 / 表示灯×1  
【親機】外形寸法:W188×H74×D138mm  
重量:500g 消費電力:16W  
【子機】外形寸法:W95×H65×D85mm 重量:500g  
【表示灯】外形寸法:W560×H170×D80mm  
重量:3.3kg

レンタル価格/日 **¥10,000** 日数料率/B

PSL-PB6 (デジタル計時回線)  
D'SAN



6分配  
PRO-2000用子機分配器  
外形寸法:W102×H25×D102mm

レンタル価格/日 **¥1,500** 日数料率/B

OWCTB3ADP10GBE  
(THUNDERBOLT 3 10G イーサネットアダプター)  
OWC



Thunderbolt 3(40Gbps)ケーブル×1付属  
外形寸法:W80×H38×D126mm  
重量:453g

レンタル価格/日 **¥2,000** 日数料率/A

KX9970T (DisplayPort IP-KVMトランスミッター)  
ATEN



DisplayPort 1.2対応  
最大5120×1440@60Hz(4:4:4)  
High speed USBストレージ転送  
外形寸法:W215×H42×D163mm  
重量:1.1kg 消費電力:18.88W

レンタル価格/日 **¥10,000** 日数料率/A

KX9970R (DisplayPort IP-KVMレシーバー)  
ATEN



DisplayPort 1.2対応  
最大5120×1440@60Hz(4:4:4)  
High speed USBストレージ転送  
外形寸法:W226×H53×D224mm  
重量:1.38kg 消費電力:20.48W

レンタル価格/日 **¥10,000** 日数料率/A

CS-1784A & CE610  
(リモートプレゼンセット)  
ATEN



4入力  
外形寸法:W270×H55×D87mm (CS-1784A)  
W182×H23×D118mm (CE610L/CE610R)  
重量:930g(CS-1784A) / 620g(CE610L/CE610R)  
消費電力:10W (共通)

レンタル価格/日 **¥12,000** 日数料率/A

レンタル料金=	レンタル日数	1日	2日	3日	4日	5日	6日	7日	8日間以上	レンタル日数	1日	2日	3日	4日	5日	6日	7日	8日間以上	
1日料金×日数料率	日数料率	A	1.0	1.3	1.5	1.7	1.9	2.0	2.1	お問い合わせください	B	1.0	1.6	2.1	2.6	3.0	3.4	3.8	お問い合わせください

※外形寸法・重量は本体のみとなります。(一部を除く)

※外形寸法・重量は本体のみとなります。(一部を除く)



プレゼンテーションサポート機器・その他

次演者次座長表示灯  
AVC

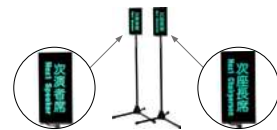

外形寸法:W480×H1200~1900mm  
重量:1.7kg  
消費電力:0.2W

レンタル価格/日 **¥3,000** 日数料率/B

LP-430 (レーザーポインター)  
PLUS



緑色レーザー  
外形寸法:W130×H18×D32mm  
重量:95g

レンタル価格/日 **¥4,000** 日数料率/B

LP-2500 (レーザーポインター)  
キャビン工業



赤色レーザー  
外形寸法:W180×H20×D18mm  
重量:77g

レンタル価格/日 **¥3,000** 日数料率/B

M-IR07DRSBK (ワイヤレスマウス)  
ELECOM



サイレントスイッチ採用  
外形寸法:W59×H39×D99.8mm  
重量:52g  
電源:単3電池×1

レンタル価格/日 **¥1,000** 日数料率/A

GDR3500 (トランシーバー)  
MOTOROLA



デジタル無線機  
外形寸法:W56×H98×D45mm  
重量:300g  
消費電力:5W

レンタル価格/日 **¥4,000** 日数料率/B

MS-702 (クリアカム)  
Clear-Com



親機  
外形寸法:W483×H44×D165mm  
重量:2.75kg  
消費電力:80W

レンタル価格/日 **¥6,000** 日数料率/B

DragonClicker SET (ワイヤレスクリックカー)  
KOWA



USB2.0/USB3.0対応  
セット内容:受信機×1/送信機×1  
外形寸法:受信機 W160×H48.6×D110.5mm  
送信機 W87×H7.4×D40mm  
重量:受信機 400g 送信機 24g  
消費電力:15W

レンタル価格/日 **¥5,000** 日数料率/B

DragonClicker 送信機  
(ワイヤレスクリックカー)  
KOWA



外形寸法:W87×H7.4×D40mm  
重量:24g

レンタル価格/日 **¥500** 日数料率/B

R1000SL (ワイヤレスクリックカー)  
Logicool



Spotlight プレゼンテーションリモート  
セット内容:ワイヤレスクリックカー×1/レーザー×1/  
USB-C 充電ケーブル×1  
本体接続端子:USB-C  
外形寸法:W28×H12×D131mm  
重量:49.2g  
電源:リチウムイオン電池

レンタル価格/日 **¥3,000** 日数料率/A

CS-222 (クリアカム)  
Clear-Com



親機  
外形寸法:W208×H73×D252mm  
重量:2.3kg  
消費電力:60W

レンタル価格/日 **¥3,000** 日数料率/B

KB-702+V-BOX (2chリモートステーション)  
Clear-Com



PT-8-X4(PPTスイッチ付ハンドマイク) 付属  
外形寸法:W216×H158×D141mm(V-BOX)  
重量:1.83kg(KB-702+V-BOX)

レンタル価格/日 **¥4,000** 日数料率/B

RS-701 (クリアカム)  
Clear-Com



子機  
外形寸法:W114×H86×D43mm  
重量:310g

レンタル価格/日 **¥3,000** 日数料率/B

R800t (プレゼンテーション用ワイヤレスマウス)  
Logicool



緑色レーザー  
外形寸法:W38×H28×D134mm  
重量:71g  
電源:単4電池×2

レンタル価格/日 **¥3,000** 日数料率/A

R700t (プレゼンテーション用ワイヤレスマウス)  
Logicool



赤色レーザー  
外形寸法:W38×H28×D134mm  
重量:71g  
電源:単4電池×2

レンタル価格/日 **¥3,000** 日数料率/A

R400f (プレゼンテーション用ワイヤレスマウス)  
Logicool



赤色レーザー  
外形寸法:W38×H27×D116mm  
重量:57g  
電源:単4電池×2

レンタル価格/日 **¥3,000** 日数料率/A

RS-501 (クリアカム)  
Clear-Com



子機  
外形寸法:W100×H84×D40mm  
重量:200g

レンタル価格/日 **¥3,000** 日数料率/B

CC-100 (クリアカム)  
Clear-Com



ヘッド部  
外形寸法:W185×H200×D80mm  
重量:300g

レンタル価格/日 **¥2,000** 日数料率/B

CC-32 (クリアカム)  
Clear-Com



ネックセット  
外形寸法:W125×H140×D41mm  
重量:129g

レンタル価格/日 **¥2,000** 日数料率/B

※外形寸法・重量は本体のみとなります。(一部を除く)

※外形寸法・重量は本体のみとなります。(一部を除く)

レンタル料金=	レンタル日数	1日	2日	3日	4日	5日	6日	7日	8日間以上	レンタル日数	1日	2日	3日	4日	5日	6日	7日	8日間以上	
1日料金×日数料率	日数料率	A	1.0	1.3	1.5	1.7	1.9	2.0	2.1	お問い合わせください	B	1.0	1.6	2.1	2.6	3.0	3.4	3.8	お問い合わせください





プレゼンテーションサポート機器・その他

BS410&BP410 (ワイヤレスインカム)  
HME



セット内容:BS410(親機)×1/BP410(子機)×6  
外形寸法:W483×H44×D280mm(BS410)  
W114×H57×D25mm(BP410)  
重量:4.1kg(BS410)/210g(BP410)

レンタル価格/日 **¥60,000** 日数料率/B

Solidcom  
C1 Pro-6S (ワイヤレスインカム)  
Hollyland



セット内容:マスターヘッドセット×1/  
リモートヘッドセット×5/  
充電器×1/バッテリー×12  
重量:170g

レンタル価格/日 **¥15,000** 日数料率/B

Solidcom  
C1 Pro-HUB ベース (HUB ベースステーション)  
Hollyland



外形寸法:W259.9×H65.5×D180.5mm  
重量:1.3kg

レンタル価格/日 **¥15,000** 日数料率/B

YJ5-LS (ケーブルプロテクター)  
ピーターソン

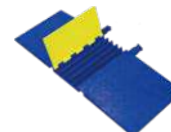

5ch  
外形寸法:W1270×H47×D457mm  
重量:9.6kg

レンタル価格/日 **¥2,000** 日数料率/A

YJ4 (ケーブルプロテクター)  
ピーターソン

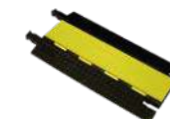

4ch  
外形寸法:W870×H54×D460mm  
重量:9.0kg

レンタル価格/日 **¥2,000** 日数料率/A

YJ4EB (ケーブルプロテクター)  
ピーターソン



4ch エンドブーツ  
外形寸法:W460×H50×D105mm  
重量:3.3kg

レンタル価格/日 **¥500** 日数料率/A

Videobar VB1 (カメラ内蔵WEB会議スピーカーフォン)  
BOSE



外形寸法:W686×H48×D96mm  
重量:2.5kg

レンタル価格/日 **¥5,000** 日数料率/A

Evolve2 40 UC Stereo  
(USB接続ヘッドフォン・マイク付)  
Jabra



外形寸法:W186×H60.5×D157mm  
重量:188g

レンタル価格/日 **¥1,000** 日数料率/B

HS-HP20UBK (USB接続ヘッドフォン・マイク付)  
ELECOM



外形寸法:W125×H163(マイク含む)×D71mm(使用時)  
重量:130g

レンタル価格/日 **¥800** 日数料率/B

DEFENDER/85100  
(ケーブルプロテクター)  
アダムホール



外形寸法:W805×H40×D435mm  
重量:3.5kg

レンタル価格/日 **¥2,000** 日数料率/A

ACE-3KHB (自動電圧調整機)  
山菱電機



200V  
外形寸法:W300×H200×D440mm  
重量:25.5kg

レンタル価格/日 **¥3,000** 日数料率/A

ACE-3K/3KB (自動電圧調整機)  
山菱電機



100V  
外形寸法:W300×H200×D440mm  
重量:25.0kg

レンタル価格/日 **¥3,000** 日数料率/A

C3S30B (手元ライト)  
ENCORE Light



LED ライト  
外形寸法:W22×H335×D20mm  
重量:300g  
消費電力:3.6W

レンタル価格/日 **¥500** 日数料率/B

LGN-914 (LED グースネックライト)  
J&R



外形寸法:W100×H375×D79mm  
重量:300g

レンタル価格/日 **¥500** 日数料率/B

ET55D (節電エコタイマー)  
REVEX



最大定格入力電力:1500W(15A)  
外形寸法:W68×H90×D45mm  
重量:140g  
消費電力:1W

レンタル価格/日 **¥500** 日数料率/A

オートポール3.6m(シルバー)  
Manfrotto



φ45mm/長さ:2100~3700mm  
重量:2.1kg

レンタル価格/日 **¥2,000** 日数料率/B

オートポール3.6m(ブラック)  
Manfrotto



φ45mm/長さ:2100~3700mm  
重量:2.1kg

レンタル価格/日 **¥2,000** 日数料率/B

レンタル料金=	レンタル日数	1日	2日	3日	4日	5日	6日	7日	8日間以上	レンタル日数	1日	2日	3日	4日	5日	6日	7日	8日間以上	
1日料金×日数料率	日数料率	A	1.0	1.3	1.5	1.7	1.9	2.0	2.1	お問い合わせください	B	1.0	1.6	2.1	2.6	3.0	3.4	3.8	お問い合わせください

※外形寸法・重量は本体のみとなります。(一部を除く)

※外形寸法・重量は本体のみとなります。(一部を除く)

## メディアサーバー

disguise **VX 4+** 4K ULTRA HD

- 3D マッピング・Moving LED 等に対応する高性能メディアサーバー
- 非圧縮 4K/60fps×4・ロスレス圧縮 10bit 映像を再生、4K/60fps×4(または 16ch/3G-SDI)を同時にキャプチャ可能
- 3D Stage Visualiser によるリアルなシミュレーション
- MIDI・Artnet 等各種通信プロトコルに対応。多彩なオペレーションが可能

## 主な仕様

映像入力 12G-SDI×4 または 3G-SDI×16(HD-BNC 端子)  
 映像出力 HDMI2.0×2 / Quad SDI×2  
 (Quad SDI ボード×2 装着済み)  
 最大映像出力 4×4K@60  
 音声入力 XLR(L/R)×1  
 音声出力 XLR(L/R)×1 / ADAT/SPDIF  
 対応動画 MOV(anim・DXV・Hap・Hap Q・Hap Alpha・NotchLC)  
 対応静止画 PNG/JPEG/BMP/TIFF/TGA/DPX  
 CPU Dual Intel® Xeon® 3.2Ghz  
 Memory 96GB DDR4 RAM  
 Storage 2x 128GB SSD(Internal System Drives)  
 4x 1.92TB Removable NVMe SSD  
 対応音声 WAV/AIFF 最大 192K 32bit  
 外形寸法 W445×H178×D593mm  
 重量 21.0kg  
 消費電力 785W



レンタル価格/日 **¥750,000** 日数料率/A

## OPTION

vx 用拡張ボード

disguise **VFC-Quad 3G-SDI**

レンタル価格/日 **¥30,000** 日数料率/A

## メディアサーバー

disguise **VX 4** 4K ULTRA HD

- 3D マッピング・Moving LED 等に対応する高性能メディアサーバー
- 非圧縮 4K/60fps×4・ロスレス圧縮 10bit 映像を再生、4K/60fps×4(または 16ch/3G-SDI)を同時にキャプチャ可能
- 3D Stage Visualiser によるリアルなシミュレーション
- MIDI・Artnet 等各種通信プロトコルに対応。多彩なオペレーションが可能

## 主な仕様

映像入力 3G-SDI×16(HD-BNC 端子)  
 映像出力 HDMI2.0×2 / Quad SDI×2  
 (Quad SDI ボード×2 装着済み)  
 最大映像出力 4×4K@60  
 音声入力 XLR(L/R)×1  
 音声出力 XLR(L/R)×1 / ADAT/SPDIF  
 対応動画 MOV(anim・DXV・Hap・Hap Q・Hap Alpha・NotchLC)  
 対応静止画 PNG/JPEG/BMP/TIFF/TGA/DPX  
 CPU Dual Intel® Xeon® 3.2Ghz  
 Memory 96GB DDR4 RAM  
 Storage 2x 128GB SSD(Internal System Drives)  
 4x 1.92TB Removable NVMe SSD  
 対応音声 WAV/AIFF 最大 192K 32bit  
 外形寸法 W445×H178×D593mm  
 重量 21.0kg  
 消費電力 900W



レンタル価格/日 **¥500,000** 日数料率/A

## OPTION

vx 用拡張ボード

disguise **VFC-Quad 3G-SDI**

レンタル価格/日 **¥30,000** 日数料率/A

レンタル料金= レンタル日数 1日 2日 3日 4日 5日 6日 7日 8日間以上  
 1日料金×日数料率 日数料率 A 1.0 1.3 1.5 1.7 1.9 2.0 2.1 お問い合わせください

※外形寸法・重量は本体のみとなります。(一部を除く)

## メディアサーバー

disguise **VX 2** 4K ULTRA HD

- 3D マッピング・Moving LED 等に対応する高性能メディアサーバー
- 非圧縮 4K/60fps×2・ロスレス圧縮 10bit 映像を再生、4K/60fps×2(または 8ch/3G-SDI)を同時にキャプチャ可能
- 3D Stage Visualiser によるリアルなシミュレーション
- MIDI・Artnet 等各種通信プロトコルに対応。多彩なオペレーションが可能

## 主な仕様

映像入力 3G-SDI×8(HD-BNC 端子)  
 映像出力 HDMI2.0×2 / Quad SDI×2 から 2 出力を選択  
 (Quad SDI ボード×2 付属)  
 最大映像出力 2×4K@60  
 音声入力 XLR(L/R)×1  
 音声出力 XLR(L/R)×1 / ADAT/SPDIF  
 対応動画 MOV(anim・DXV・Hap・Hap Q・Hap Alpha・NotchLC)  
 対応静止画 PNG/JPEG/BMP/TIFF/TGA/DPX  
 CPU Dual Intel® Xeon® 2.5Ghz  
 Memory 48GB DDR4 RAM  
 Storage 2x 128GB SSD(Internal System Drives)  
 1x 3.84TB Removable NVMe SSD  
 対応音声 WAV/AIFF 最大 192K 32bit  
 外形寸法 W435×H178×D593mm  
 重量 16.5kg  
 消費電力 600W



レンタル価格/日 **¥400,000** 日数料率/A

## OPTION

vx 用拡張ボード

disguise **VFC-Quad 3G-SDI**

レンタル価格/日 **¥30,000** 日数料率/A

## メディアサーバー

disguise **RX** 4K ULTRA HD

- Notch・Unity・Unreal Engine に対応したハイスペックレンダリングエンジン  
disguise vx 4 からの情報をもとにリアルタイムレンダリング
- 25Gb/sec の高速ネットワークでレンダリングした映像を vx 4 に RenderStream(IP 映像伝送) で低遅延非圧縮転送

## 主な仕様

映像入力 Video over IP  
 映像出力 Video over IP(RenderStream) / DP×1(GUI)  
 最大映像出力 4×4K@60  
 CPU Intel® Xeon® 3.2Ghz  
 Memory 48GB DDR4 RAM  
 Storage 1.8TB NVMe SSD  
 外形寸法 W438.5×H88.5×D760mm  
 重量 32.0kg  
 消費電力 600W  
 ※ 25GbE SFP28 DAC 2m ケーブル付属



レンタル価格/日 **¥150,000** 日数料率/A

※外形寸法・重量は本体のみとなります。(一部を除く)

メディアサーバー

AV Stumpfl **PIXERA two** **4K ULTRA HD**

- PIXERA メディアサーバー スタンダードモデル
- 4K@60Hz 非圧縮 10bit 映像を再生
- 直感的な操作性を持った GUI
- パワフルなマッピングエンジン
- 二重化電源

主な仕様

映像出力端子 DisplayPort × 4 / Mini DisplayPort × 2(GUI)  
 最大映像出力 4096 × 2160@60Hz × 4  
 音声出力端子 3.5mm × 1, Dante Virtual Soundcard  
 対応動画 MOV(ProRes・Hap・Hap Q・Hap Alpha・NotchLC) / mp4 / avi  
 対応静止画 PNG / JPEG / BMP / TIFF / TGA / DPX / DDS  
 CPU Intel® Xeon® SP Gen2 3.9GHz  
 Memory 48GB  
 Storage 256GB SSD(Internal System Drive) / 4.0TB NVMe SSD, 4.8GB/s  
 対応音声 WAV / mp3 / flac / m4a / aac  
 外形寸法 W445 × H88.9 × D468mm  
 重量 13.1kg  
 消費電力 800W(最大値)  
 搭載オプション PXO-G1-GUI出力 / PXO-S2-同期 / PXU-X17X37-CPUアップグレード / PXO-E4T0-PCIe-NVMe-SSD / PXZ-IF/SMPTE-PIXERA SMPTE / Dante Virtual Soundcard

レンタル価格/日 **¥250,000** 日数料率/A



メディアサーバー

Green Hippo **Hippotizer V4 Boreal +** **4K ULTRA HD**

- パワフルなグラフィックエンジンを搭載した 2D/3D メディアサーバー
- 照明機器との連動に優れたインターフェース
- ビジュアライザー機能搭載
- SHAPE 機能により高度なプロジェクションマッピングが可能

主な仕様

映像入力 3G-SDI × 4(オプションボード装着済み)  
 映像出力 DVI-D × 4  
 最大映像出力 3840 × 1200  
 音声入力 XLR(L/R) × 1  
 音声出力 XLR(L/R) × 1  
 対応動画 MOV(FlexRes・Hap・Hap Q・ProRes)  
 対応静止画 PNG / JPEG / TIFF  
 対応音声 WAV / AIFF  
 ストレージ 2TB SSD  
 外形寸法 W425 × H175 × D630mm  
 重量 27.0kg  
 消費電力 800W

レンタル価格/日 **¥200,000** 日数料率/A



ユーザーインターフェース



ビジュアライザー





## メディアサーバー

Modulo-Pi **Modulo Player R4U-4Pro** **4K ULTRA HD**

- パワフルなグラフィックエンジンを搭載した2Dメディアサーバー
- X-MAP 機能でプロジェクションマッピングの調整時間を短縮
- 洗練されたユーザーインターフェースにより直感的な操作が可能

## 主な仕様

映像入力 HDMI × 2(オプションボード装着済み)  
 映像出力 DisplayPort × 4  
 最大映像出力 4K × 1 / 2560 × 1600 × 4  
 音声出力 XLR(L/R) × 1  
 対応動画 MPEG-2 / H.264 / Hap / Hap Alpha / Hap Q / Apple Prores  
 対応静止画 PNG / JPEG / TIFF  
 対応音声 WAV / AIFF  
 ストレージ 2TB SSD  
 外形寸法 W431 × H178 × D690mm  
 重量 29.0kg  
 消費電力 450W



レンタル価格/日 **¥200,000** 日数料率/A

## ユーザーインターフェース

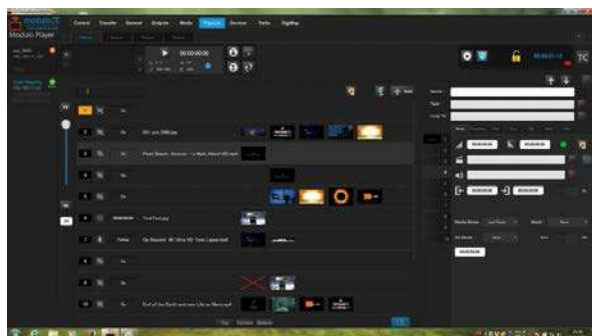

## X-MAP機能

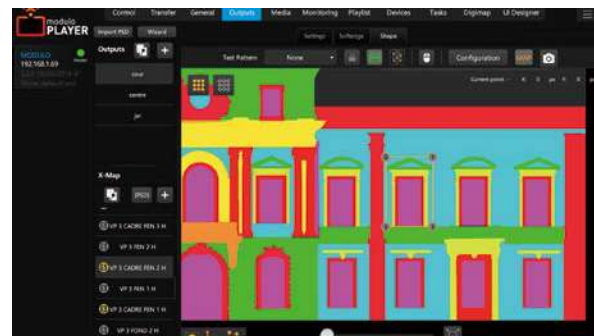

## メディアサーバー

Dataton **WATCHOUT**

- 複数台のWATCHOUTをネットワーク接続しシームレスな大画面を展開
- Full HDまたは4K以上のピクセルスペース対応
- 各種画像/映像/音声標準メディア・フォーマットをサポート
- タイムラインと外部制御可能なキューで常設イベント・ライブイベントなど柔軟に対応



型番	メーカー	レンタル価格/日	日数料率	仕様
WATCHPAX 4	Dataton	¥70,000	A	外形寸法: W214 × H43 × D276mm 重量: 3.0kg 消費電力: 250W
WATCHPAX 2	Dataton	¥30,000	A	外形寸法: W127 × H24.3 × D148mm 重量: 575g 消費電力: 20W
WATCHOUT Display PC	Dataton	¥90,000	A	ハイスペック仕様(シンクボード付)
WATCHOUT Display PC	Dataton	¥50,000	A	—
WATCHOUT Production PC	Dataton	¥30,000	A	—

## ビデオプレゼンター

Renewed Vision **ProVideoPlayer 3**

- 操作性に優れたビデオプレイバックシステム
- マルチスクリーンサポート

## 主な仕様

外形寸法 W349 × H155 × D240mm  
 重量 1.83kg  
 ※ MacBook Proにインストール済み



レンタル価格/日 **¥30,000** 日数料率/A

デジタルディスクレコーダー

grass valley **T2 4K Elite** **4K ULTRA HD**

- 4K(DCI/UHD)・HD・SDに対応したデジタルディスクレコーダー
- 4K(2160p)での運用だけでなく、HD(1080p/1080i)での運用にも対応

**主な仕様**  
 ストレージ SSD 1TB × 2(RAID-0)  
 外形寸法 W430 × H140 × D550mm  
 重量 16.5kg  
 消費電力 200W



レンタル価格/日 **¥90,000** 日数料率/A

ビデオプレゼンター

Roland **PR-810HD**

- 1080/60pをクイックレスポンス再生
- 高画質・非圧縮映像を3G-SDI/HDMIでプログレンプ出力

**主な仕様**  
 ストレージ SSD 500GB × 2付属  
 外形寸法 W175 × H376 × D426mm  
 重量 9.0kg  
 消費電力 800W



レンタル価格/日 **¥70,000** 日数料率/A

デジタルディスクレコーダー

grass valley **T2 iDDR2-ELITE-3-JP**

- XDCAM または Grass Valley HQ による高画質・長時間録画
- XDCAM HD422での収録に対応
- 2出力チャンネルの同期再生
- 1入力2出力が独立して動作可能

**主な仕様**  
 ストレージ SSD 1TB × 2(RAID-0)  
 外形寸法 W430 × H140 × D550mm  
 重量 15.0kg  
 消費電力 250W



レンタル価格/日 **¥80,000** 日数料率/A

ビデオプレゼンター

Roland **PR-800HD**

- 非圧縮&MPEG-2TS再生
- Quicktime/AVI対応
- クイックレスポンス再生
- シームレスな映像切替

**主な仕様**  
 ストレージ SSD 480GB × 2付属  
 外形寸法 W171 × H375 × D437mm  
 重量 9.0kg  
 消費電力 800W



レンタル価格/日 **¥70,000** 日数料率/A

ビデオプレゼンター

FOR.A **IEP-500R**

- 映像・静止画・音声ファイルを素早く再生するPCベースのプレーヤー
- 素早く、簡単に、誰にでも映像送出が可能

**主な仕様**  
 ストレージ SSD 1TB × 1  
 外形寸法 W99 × H310 × D383mm  
 重量 6.4kg  
 消費電力 134.2W



レンタル価格/日 **¥70,000** 日数料率/A

ビデオプレゼンター

Theatrixx **xPressCue** **4K ULTRA HD**

- シームレスな4K再生のための専用ハードウェア
- 実績のある組み込みLinuxオペレーティングシステム
- 全機能をWebベースのアプリケーションで制御
- 制御用ノートPC & Stream Deck XL 付属

**主な仕様**  
 ストレージ SSD 1TB × 1  
 外形寸法 W482.6 × H43.43 × D178mm  
 重量 3.75kg  
 消費電力 80W



レンタル価格/日 **¥50,000** 日数料率/A

※外形寸法・重量は本体のみとなります。(一部を除く)

※外形寸法・重量は本体のみとなります。(一部を除く)

レンタル料金=	レンタル日数	1日	2日	3日	4日	5日	6日	7日	8日間以上
1日料金×日数料率	日数料率/A	1.0	1.3	1.5	1.7	1.9	2.0	2.1	お問い合わせください



## ビデオインスタントリプレーヤー

Roland **P-20HD**

- 録画中の映像から任意のシーンを再生するインスタント・リプレイ機能、スロー再生が可能
- 録画中でも再生が可能
- スケーラー搭載 HDMI 入力を2系統備え、シームレスな切り替えが可能

**主な仕様**  
 ストレージ SDカードスロット×1 (SD/SDHC/SDXC)  
 外形寸法 W265×H87×D216mm  
 重量 2.1kg  
 消費電力 36W



レンタル価格/日 **¥25,000** 日数料率/A



## SDカードレコーダー

Blackmagic Design **HyperDeck Studio Mini** **4K ULTRA HD**

- ProRes-H.264 (720・1080p) ファイルの収録が可能
- 継続的な収録を実現するデュアルSDカードスロットに対応

**主な仕様**  
 外形寸法 W140×H44×D170mm  
 重量 581g  
 消費電力 24W  
 ※4K@30p対応



レンタル価格/日 **¥8,000** 日数料率/A

## 4K対応レコーダー

Blackmagic Design **HyperDeck Studio Pro** **4K ULTRA HD**

- 1080/60pまでのSDおよびHD、2160/30pまでのUltra HDに対応

**主な仕様**  
 ストレージ SSD 480GB×2付属  
 外形寸法 W482×H44×D157mm  
 重量 2.0kg  
 消費電力 10W  
 ※4K@30p対応



レンタル価格/日 **¥20,000** 日数料率/A

## SDカードレコーダー

Blackmagic Design **HyperDeck Shuttle HD**

- ライブプロダクションのマスターリングとクリップの再生に最適
- アニメートしたモーショングラフィックス
- プロの放送用テレプロンプター機能内蔵

**主な仕様**  
 外形寸法 W98×H49.5×D137.3mm  
 重量 375g  
 消費電力 20W



レンタル価格/日 **¥8,000** 日数料率/A

## SDカードレコーダー

Blackmagic Design **HyperDeck Studio HD Plus** **4K ULTRA HD**

- Ultra HD@30fps収録再生が可能
- 1080/60pまでのフィル&キー再生が可能

**主な仕様**  
 外形寸法 W210×H442×D177mm  
 重量 1.15kg  
 消費電力 100W



レンタル価格/日 **¥8,000** 日数料率/A

## SDカードレコーダー

サンワサプライ **400-MEDI034**

- HDMI/RCA出力の映像を録画可能なビデオキャプチャー
- 本体に液晶画面を搭載し、モニターが無くても映像を確認しながら録画可能
- スケジュール録画機能付きで録画予約可能

**主な仕様**  
 外形寸法 W160×H73.5×D25mm  
 重量 214g  
 消費電力 10W



レンタル価格/日 **¥6,000** 日数料率/A





## 小型ライブ配信デバイス

TASCAM **VS-R265** **4K** ULTRA HD

- 4K ライブストリーミング用 AV Over IP エンコーダー / デコーダー
- H.264/H.265 レコーディングとストリーミングが可能

## 主な仕様

外形寸法 W214 × H45 × D136mm  
 重量 850g  
 消費電力 12.2W  
 ※ ACアダプター TASCAM PS-P1220E 付属

レンタル価格/日 **¥12,000** 日数料率/A

## 小型ライブ配信デバイス

CEREVO **LiveShell X**

- 同時配信数 最大3(配信と録画の合計)(+モニタリング1)
- インターネット接続 有線 LAN 10BASE-T / 100BASE-TX 無線 LAN IEEE 802.11a/b/g/n/ac

## 主な仕様

ストレージ microSD カードスロット × 1 (SD/SDHC/SDXC) 最大解像度 1080p/60(1録画時のみ)  
 外形寸法 W102 × H42 × D100mm  
 重量 480g(内蔵バッテリー装着時)  
 消費電力 21.6W

レンタル価格/日 **¥6,000** 日数料率/A

## USB・SDカードレコーダー

AJA **HELO**

- H.264 レコーディングとストリーミングが可能

## 主な仕様

ストレージ USB スロット × 1 (USB 2.0 / USB 3.0 メディア) SD カードスロット × 1 (SD/SDHC/SDXC) マウントされたネットワーク共有 (CIFS または NFS)  
 外形寸法 W177.8 × H25.9 × D118.3mm  
 重量 400g  
 消費電力 13W  
 ※ 付属品 SD カード(64GB) × 1 / USB メモリ(64GB) × 1

レンタル価格/日 **¥12,000** 日数料率/A

※外形寸法・重量は本体のみとなります。(一部を除く)

レンタル料金 =	レンタル日数	1日	2日	3日	4日	5日	6日	7日	8日間以上
1日料金 × 日数料率	日数料率 A	1.0	1.3	1.5	1.7	1.9	2.0	2.1	お問い合わせください



デジタルサイネージプレーヤー

XT1144 (デジタルサイネージプレーヤー)  
BrightSign



対応ビデオフォーマット:MPEG-2 / MPEG-1 / H.264 / H.265  
外形寸法:W179.9 × H21.9 × D204.2mm  
重量:570g 消費電力:36W

レンタル価格/日 **¥15,000** 日数料率 /A

4K1042 (デジタルサイネージプレーヤー)  
BrightSign



対応ビデオフォーマット:MPEG-2 / MPEG-1 / H.264 / H.265  
外形寸法:W196 × H68 × D170mm  
重量:793.8g 消費電力:60W

レンタル価格/日 **¥15,000** 日数料率 /A

HD1025 (デジタルサイネージプレーヤー)  
BrightSign



対応ビデオフォーマット:MPEG-2 / MPEG-1 / MPEG-4 / VP9 / H.264 / H.265  
外形寸法:W205.0 × H19.2 × D186.5mm  
重量:630g 消費電力:36W

レンタル価格/日 **¥10,000** 日数料率 /A

デジタルサイネージプレーヤー

HD222 (デジタルサイネージプレーヤー)  
BrightSign



対応ビデオフォーマット:MPEG-2 / MPEG-1 / H.264  
外形寸法:W164 × H32 × D125mm  
重量:471g 消費電力:15W

レンタル価格/日 **¥10,000** 日数料率 /A

BR/PAS-1050 (BS用GPIO人感センサー)  
BrightSign



センサー範囲:1m~5m  
外形寸法:W67 × H28 × D92mm(本体)  
W65 × H26 × D45mm(センサユニット)  
重量:80g(本体) / 35g(センサユニット)

レンタル価格/日 **¥5,000** 日数料率 /A

BR/PAS-0215 (BS用GPIO人感センサー)  
BrightSign



センサー範囲:20cm~150cm  
外形寸法:W67 × H28 × D92mm(本体)  
W50 × H35 × D25mm(センサユニット)  
重量:80g(本体) / 25g(センサユニット)

レンタル価格/日 **¥5,000** 日数料率 /A

HD1024 (デジタルサイネージプレーヤー)  
BrightSign



対応ビデオフォーマット:MPEG-2 / MPEG-1 / H.264 / H.265  
外形寸法:W159.9 × H22 × D144.2mm  
重量:340g 消費電力:18W

レンタル価格/日 **¥10,000** 日数料率 /A

XD234 (デジタルサイネージプレーヤー)  
BrightSign



対応ビデオフォーマット:MPEG-2 / MPEG-1 / H.264 / H.265  
外形寸法:W177.9 × H21.9 × D204.2mm  
重量:570g 消費電力:36W

レンタル価格/日 **¥10,000** 日数料率 /A

XD1230 (デジタルサイネージプレーヤー)  
BrightSign



対応ビデオフォーマット:MPEG-2 / MPEG-1 / H.264  
外形寸法:W196 × H43 × D169mm  
重量:669g 消費電力:36W

レンタル価格/日 **¥10,000** 日数料率 /A

PAV-MP2YT (デジタルサイネージプレーヤー)  
Princeton



対応ビデオフォーマット:MPEG-4 / MPEG-2 / MPEG-1 / H.264  
外形寸法:W171 × H37 × D115mm  
重量:250g 消費電力:12W

レンタル価格/日 **¥5,000** 日数料率 /A

AK-08 (BrightSign 専用リモコン)  
AVC



外形寸法:W125 × H53 × D110mm  
重量:400g

レンタル価格/日 **¥3,000** 日数料率 /A

HD1023 (デジタルサイネージプレーヤー)  
BrightSign



対応ビデオフォーマット:MPEG-2 / MPEG-1 / H.264 / H.265  
外形寸法:W159.9 × H22 × D144.2mm  
重量:344g 消費電力:18W

レンタル価格/日 **¥10,000** 日数料率 /A

HD1022 (デジタルサイネージプレーヤー)  
BrightSign



対応ビデオフォーマット:MPEG-2 / MPEG-1 / H.264  
外形寸法:W164 × H32 × D125mm  
重量:471g 消費電力:15W

レンタル価格/日 **¥10,000** 日数料率 /A

HD224 (デジタルサイネージプレーヤー)  
BrightSign



対応ビデオフォーマット:MPEG-2 / MPEG-1 / H.264 / H.265  
外形寸法:W159.9 × H22 × D144.2mm  
重量:340g 消費電力:18W

レンタル価格/日 **¥10,000** 日数料率 /A

ビデオテープレコーダー

HDW-D1800 (HDCAMレコーダー)  
SONY



再生フォーマット:HDCAM / Digital Betacam / MPEG IMX  
外形寸法:W427 × H194 × D544mm  
重量:22.0kg 消費電力:150W

レンタル価格/日 **¥70,000** 日数料率 /A

レンタル料金=	レンタル日数	1日	2日	3日	4日	5日	6日	7日	8日間以上	
1日料金×日数料率	日数料率	A	1.0	1.3	1.5	1.7	1.9	2.0	2.1	お問い合わせください

※外形寸法・重量は本体のみとなります。(一部を除く)

※外形寸法・重量は本体のみとなります。(一部を除く)



ブルーレイ・DVD デッキ

**DMR-T4000RK** (ブルーレイディスクレコーダー)  
Panasonic



容量:HDD 1TB  
外形寸法:W430 × H59 × D203mm  
重量:2.6kg 消費電力:22W

レンタル価格/日 **¥20,000** 日数料率 /A

**DMR-BWT530** (ブルーレイディスクレコーダー)  
Panasonic



容量:HDD 500GB  
外形寸法:W430 × H41.5 × D199mm  
重量:2.3kg 消費電力:20W

レンタル価格/日 **¥10,000** 日数料率 /A

**DMR-BRT300-K** (ブルーレイディスクレコーダー)  
Panasonic



容量:HDD 500GB  
外形寸法:W430 × H49 × D199mm  
重量:2.7kg 消費電力:21W

レンタル価格/日 **¥10,000** 日数料率 /A

**DVD-V8000** (業務用DVDプレーヤー)  
Pioneer



外形寸法:W420 × H86 × D309mm  
重量:5.3kg 消費電力:19W

レンタル価格/日 **¥10,000** 日数料率 /A

**DVD-V730** (業務用DVDプレーヤー)  
Pioneer



外形寸法:W210 × H119 × D412mm  
重量:4.5kg 消費電力:15W

レンタル価格/日 **¥10,000** 日数料率 /A

**DMR-BRW510** (ブルーレイディスクレコーダー)  
Panasonic



容量:HDD 500GB  
外形寸法:W430 × H41.5 × D179mm  
重量:1.8kg 消費電力:16W

レンタル価格/日 **¥10,000** 日数料率 /A

**DMP-T1000-K** (ブルーレイディスクプレーヤー)  
Panasonic



外形寸法:W430 × H59 × D313mm  
重量:3.3kg 消費電力:25W

レンタル価格/日 **¥12,000** 日数料率 /A

**DN-500BD MK II** (ブルーレイディスクプレーヤー)  
DENON



外形寸法:W483 × H44 × D273mm  
重量:2.7kg 消費電力:15W

レンタル価格/日 **¥10,000** 日数料率 /A

**BD-MP4K** (ブルーレイディスクプレーヤー)  
TASCAM



外形寸法:W482.6 × H44 × D280.7mm  
重量:2.78kg 消費電力:30W

レンタル価格/日 **¥10,000** 日数料率 /A

**BD-01U** (ブルーレイディスクプレーヤー)  
TASCAM



外形寸法:W483 × H45 × D257.8mm  
重量:2.26kg 消費電力:12W

レンタル価格/日 **¥10,000** 日数料率 /A

**BDP-330** (ブルーレイディスクプレーヤー)  
Pioneer



外形寸法:W420 × H68 × D228mm  
重量:2.5kg 消費電力:15W

レンタル価格/日 **¥8,000** 日数料率 /A

レンタル料金 =	レンタル日数	1日	2日	3日	4日	5日	6日	7日	8日間以上
1日料金×日数料率	日数料率 /A	1.0	1.3	1.5	1.7	1.9	2.0	2.1	お問い合わせください

※外形寸法・重量は本体のみとなります。(一部を除く)

※外形寸法・重量は本体のみとなります。(一部を除く)





## d&amp;b audiotechnik Sound System

## KSL8/12



最大音圧レベル:145dB SPL  
水平指向性:80°(KSL8) / 120°(KSL12)  
外形寸法:W1000 × H330 × D597mm  
重量:58.0kg

レンタル価格/日 **¥75,000** 日数料率/B

## KSL-SUB



最大音圧レベル:139dB SPL  
外形寸法:W1000 × H450 × D1020mm  
重量:82.0kg

レンタル価格/日 **¥50,000** 日数料率/B

## Y8/12



最大音圧レベル:139dB SPL  
水平指向性:80°(Y8)/120°(Y12)  
外形寸法:W630 × H257 × D375mm  
重量:20.0kg

レンタル価格/日 **¥24,000** 日数料率/B

## Y10P



最大音圧レベル:136dB SPL  
水平指向性:110°  
外形寸法:W257 × H580 × D341mm  
重量:18.0kg

レンタル価格/日 **¥20,000** 日数料率/B

## Y-SUB



最大音圧レベル:134dB SPL  
外形寸法:W630 × H500 × D700mm  
重量:52.0kg

レンタル価格/日 **¥20,000** 日数料率/B

## T10



最大音圧レベル:130dB SPL(ポイントソース設定時) /  
132dB SPL(Line/Arc設定時)  
指向特性:90° × 35°(ポイントソース時:水平 × 垂直) /  
105°(ラインアレイ時:水平)  
外形寸法:W470 × H197 × D300mm 重量:11.0kg

レンタル価格/日 **¥12,000** 日数料率/B

## B4-SUB



最大音圧レベル:131dB SPL  
外形寸法:W580 × H476 × D700mm  
重量:44.0kg

レンタル価格/日 **¥13,000** 日数料率/B

## 44S Loudspeaker



最大音圧レベル:123dB SPL  
指向特性:90° × 30°(水平 × 垂直)  
外形寸法:W390 × H128 × D150mm  
重量:3.6kg

レンタル価格/日 **¥12,000** 日数料率/B

## B8-SUB NL4



定格入力:122dB SPL  
外形寸法:W436 × H170 × D580mm  
重量:18.0kg

レンタル価格/日 **¥10,000** 日数料率/B

## d&amp;b audiotechnik Sound System

## M4 Monitor NL4



定格入力:8Ω 400W  
外形寸法:W580 × H363 × D505mm  
重量:20.0kg

レンタル価格/日 **¥20,000** 日数料率/B

## D80 (4ch アンプ)



外形寸法:W483 × H75 × D531mm  
重量:19.0kg

レンタル価格/日 **¥40,000** 日数料率/B

## D40 (4ch アンプ)



出力:4 × 2400W(4Ω)/2000W(8Ω)  
外形寸法:W483 × H76 × D492mm  
重量:13.8kg

レンタル価格/日 **¥30,000** 日数料率/B

## DS100 Signal Engine



Dante 64 × 64 マトリックス  
本体入力:64ch(RJ45 × 2/Dante オーディオネットワーク)  
本体出力:64ch(RJ45 × 2/Dante オーディオネットワーク)  
外形寸法:W482 × H132 × D481mm  
重量:11.2kg 消費電力:400W

レンタル価格/日 **¥200,000** 日数料率/B

## DS10 (Dante-AES コンバーター)



外形寸法:W482 × H44 × D232mm  
重量:3.7kg 消費電力:10W

レンタル価格/日 **¥15,000** 日数料率/B

## ラインアレイスピーカー

SR-C8XS-L/  
SR-C8XL-L  
TOA

許容入力:16Ω 連続プログラム 360W  
外形寸法:W548 × H262 × D288mm(XS)  
W548 × H259 × D289mm(XL)  
重量:18.0kg(XS) 19.0kg(XL)

レンタル価格/日 **¥18,000** 日数料率/B

SR-C8XS-R/  
SR-C8XL-R  
TOA

許容入力:16Ω 連続プログラム 360W  
外形寸法:W548 × H262 × D288mm(XS)  
W548 × H259 × D289mm(XL)  
重量:18.0kg(XS) 19.0kg(XL)

レンタル価格/日 **¥18,000** 日数料率/B



## スピーカー

**HOPS8** (スピーカー)  
CODA AUDIO

定格入力:8Ω450W  
外形寸法:W230×H540×D270mm  
重量:12.0kg  
マウントホール:35mm 吊金具別途

レンタル価格/日 **¥10,000** 日数料率/B**CZR12** (スピーカー)  
YAMAHA

定格入力:8Ω800W  
外形寸法:W410×H646×D394mm  
重量:18.0kg  
マウントホール:35mm

レンタル価格/日 **¥8,000** 日数料率/B**AMM108** (スピーカー)  
BOSE

定格入力:8Ω150W  
外形寸法:W318×H318×D268mm  
重量:13.04kg  
マウントホール:35mm

レンタル価格/日 **¥8,000** 日数料率/B**101VM/101MM/  
101MMW** (スピーカー)  
BOSE

定格入力:6Ω45W  
外形寸法:W232×H154×D157mm  
重量:2.3kg  
クランプ金具 GMA-3 付属  
吊金具 GBB-1・壁付金具 CW-30 別途

レンタル価格/日 **¥2,000** 日数料率/B**WS-A10K** (スピーカー)  
RAMSA

定格入力:6Ω80W  
外形寸法:W250×H155×D156mm  
重量:2.6kg  
クランプ金具 GMA-3 付属  
吊金具 GBB-1・壁付金具 CW-30 別途

レンタル価格/日 **¥2,000** 日数料率/B**FreeSpace FS2P(白)**  
(ペンダントマウントスピーカー)  
BOSE

屋内専用  
定格入力:ローインピーダンス 16Ω16W  
ハイインピーダンス 70V16W / 100V16W  
外形寸法:W149×H149×D215mm  
重量:1.47kg

レンタル価格/日 **¥3,000** 日数料率/B**SX300** (スピーカー)  
Electro-Voice

定格入力:8Ω300W  
外形寸法:W429×H586×D312mm  
重量:14.5kg  
マウントホール:35mm 吊金具付属

レンタル価格/日 **¥8,000** 日数料率/B**X8B** (スピーカー)  
Marin Audio

定格入力:8Ω200W  
外形寸法:W257×H422×D243mm  
重量:8.0kg

レンタル価格/日 **¥4,000** 日数料率/B**ZX1-90B** (スピーカー)  
Electro-Voice

定格入力:8Ω200W  
外形寸法:W282×H457×D264mm  
重量:8.4kg  
マウントホール:35mm 吊金具付属

レンタル価格/日 **¥4,000** 日数料率/B**VXS1MLB/  
VXS1MLW** (超小型サーフェスマウントスピーカー)  
YAMAHA

定格入力:8Ω20W  
外形寸法:W62×H62×D82mm  
重量:170g

レンタル価格/日 **¥500** 日数料率/B**F1 Model 812** (パワードスピーカー)  
BOSE

音声入力:XLR/TRS(Combo)×1 / TRS×1 /  
RCA(L/R)×1  
音声出力:XLR×1 定格出力:1000W  
最大音圧レベル:132dB SPL  
外形寸法:W334×H664×D372mm 重量:20.2kg  
マウントホール:35mm 消費電力:200W  
電源電圧:AC100~240V

レンタル価格/日 **¥12,000** 日数料率/B**L1 Compact System**  
(パワードスピーカー)  
BOSE

音声入力:XLR×1 / TRS×1 /  
RCA(L/R)×1 / 3.5mm×1  
音声出力:TRS×1 / RCA(L/R)×1  
外形寸法:W399×H1998×D427mm  
重量:13.3kg 消費電力:200W  
電源電圧:AC100~240V

レンタル価格/日 **¥6,000** 日数料率/B**SX80BE** (スピーカー)  
Electro-Voice

定格入力:8Ω175W  
外形寸法:W292×H400×D222mm 重量:10.0kg  
吊金具付属  
※スタンド設置の際はスタンドマウントアダプター  
SX80SMが必要

レンタル価格/日 **¥4,000** 日数料率/B**D-PS100(B) /  
D-PS100(W)** (スピーカー)  
ONKYO

定格入力:6Ω45W  
外形寸法:W237×H151×D147.5mm  
重量:2.2kg  
クランプ金具 GR-PS100 付属

レンタル価格/日 **¥2,000** 日数料率/B**A55 Black/  
A55 White** (スピーカー)  
MARTIN AUDIO

定格入力:16Ω50W  
外形寸法:W152×H245×D140mm  
重量:2.21kg  
クランプ金具 GR-PS100 付属

レンタル価格/日 **¥2,000** 日数料率/B**S1 Pro+** (スピーカー)  
BOSE

専用バッテリー内蔵  
音声入力:XLR/TRS(Combo)×2 /  
Bluetooth接続 / 3.5mm(L/R)×1  
音声出力:TRS×1  
外形寸法:W240×H332×D279mm  
重量:6.5kg マウントホール:35mm  
電源電圧:AC100~240V

レンタル価格/日 **¥5,000** 日数料率/B**EON610** (パワードスピーカー)  
JBL

音声入力:XLR/TRS(Combo)×2  
音声出力:XLR×1  
外形寸法:W322×H557×D295mm  
重量:11.0kg マウントホール:35mm  
消費電力:55W(1/8出力 ピンクノイズ)  
電源電圧:AC100V

レンタル価格/日 **¥5,000** 日数料率/B**8330APM** (パワードスピーカー)  
GENELEC

音声入力:XLR×1 / XLR(AES/EBU)×1  
音声出力:XLR(AES/EBU)×1  
出力:50W  
外形寸法:W189×H299×D178mm  
重量:5.5kg 消費電力:60W  
電源電圧:AC100~240V

レンタル価格/日 **¥5,000** 日数料率/B



## スピーカー

**SRM150** (パワードスピーカー)  
MACKIE

音声入力:XLR/TRS(Combo) × 3 / RCA(L/R) × 1  
音声出力:XLR × 1  
出力:100W  
外形寸法:W284 × H203 × D173mm  
重量:3.4kg 消費電力:35W 電源電圧:AC100~240V

レンタル価格/日 **¥3,000** 日数料率/B

**MSP3A** (パワードスピーカー)  
YAMAHA

音声入力:XLR/TRS(Combo) × 1 / RCA × 1  
外形寸法:W144 × H236 × D166mm  
重量:3.6kg 消費電力:30W 電源電圧:AC100V

レンタル価格/日 **¥2,000** 日数料率/B

**MS101 II / MS101 III** (パワードスピーカー)  
YAMAHA

音声入力:RCA × 1 / TRS × 2  
音声出力:XLR × 1  
出力:10W  
外形寸法:W147 × H214 × D192mm  
重量:2.5kg 消費電力:30W  
電源電圧:AC100V

レンタル価格/日 **¥1,500** 日数料率/B

**Companion2 III** (小型卓上スピーカー (L/R))  
BOSE

音声入力:3.5mm × 2  
外形寸法:W80 × H190 × D145mm(L)  
W80 × H190 × D150mm(R)  
重量:800g(L) 1.0kg(R)  
消費電力:22W 電源電圧:AC100~240V

レンタル価格/日 **¥2,000** 日数料率/B

**Companion2 II** (小型卓上スピーカー (L/R))  
BOSE

音声入力:3.5mm × 2  
音声出力:3.5mm × 1  
出力:5W + 5W  
外形寸法:W80 × H190 × D150mm  
重量:800g(L) 1.0kg(R)  
消費電力:12W 電源電圧:AC100V

レンタル価格/日 **¥2,000** 日数料率/B

**PSB-1** (サウンドバー)  
JBL

音声入力:RCA(L/R) × 1  
出力:20W + 20W  
外形寸法:W900 × H90 × D69mm  
重量:1.9kg 消費電力:5W  
電源電圧:AC100V

レンタル価格/日 **¥2,000** 日数料率/B

## サブウーファー

**SR-C15BX**  
TOA

許容入力:8Ω 連続プログラム450W  
外形寸法:W548 × H540 × D600mm  
重量:52.0kg

レンタル価格/日 **¥10,000** 日数料率/B

**FB-120B**  
TOA

許容入力:8Ω ピンクノイズ200W  
連続プログラム600W  
外形寸法:W408 × H408 × D450mm  
重量:15.0kg

レンタル価格/日 **¥5,000** 日数料率/B

**G15-SUB**  
CODA AUDIO

定格入力:8Ω 1250W  
外形寸法:W520 × H431 × D630mm  
重量:34.0kg

レンタル価格/日 **¥10,000** 日数料率/B

**F1 Subwoofer**  
BOSE

音声入力:XLR/TRS(Combo) × 2  
音声出力:XLR × 2  
定格出力:1000W  
最大音圧レベル:130dB SPL  
外形寸法:W688 × H410 × D448mm  
重量:24.9kg 消費電力:200W  
電源電圧:AC100~240V

レンタル価格/日 **¥10,000** 日数料率/B

**Mover 4ohm ID** (Mover 低域用トランスデューサー)  
Powersoft

超低域振動トランスデューサー  
推奨アンプ:Powersoft T604  
外形寸法:W90 × H90 × D90mm  
重量:2.44kg

レンタル価格/日 **¥8,000** 日数料率/B



## スピーカースタンド

21300

K&amp;M



35mm マウントホール対応  
外形寸法: H1385~2180mm  
重量: 8.57kg  
耐荷重: 50.0kg

レンタル価格/日 **¥1,000** 日数料率/B

21302

K&amp;M



35mm マウントホール対応  
外形寸法: H1385~2180mm  
重量: 7.65kg  
耐荷重: 40.0kg

レンタル価格/日 **¥1,000** 日数料率/B

21436B

K&amp;M



35mm マウントホール対応  
外形寸法: H1320~2020mm  
重量: 3.41kg  
耐荷重: 40.0kg

レンタル価格/日 **¥1,000** 日数料率/B

26735

K&amp;M



35mm マウントホール対応  
円形ベース直径: 450mm  
外形寸法: H1100~1810mm  
重量: 10.44kg  
耐荷重: 30.0kg

レンタル価格/日 **¥1,500** 日数料率/B

21339

K&amp;M



ディスタンスロッド  
35mm マウントホール対応  
ボルト径: M20  
外形寸法: H940~1505mm  
重量: 4.0kg  
耐荷重: 35.0kg

レンタル価格/日 **¥1,000** 日数料率/B

TSS-1

Electro-Voice



35/38mm マウントホール対応  
外形寸法: H1215~1875mm  
重量: 2.0kg  
耐荷重: 36.0kg

レンタル価格/日 **¥1,000** 日数料率/B

TRIPOD-MA

JBL



35mm マウントホール対応  
外形寸法: H1226~1899mm  
重量: 2.6kg  
耐荷重: 68.0kg

レンタル価格/日 **¥1,000** 日数料率/B

SS2-BK

JBL



35/38mm マウントホール対応  
外形寸法: H1118~2007mm  
重量: 2.8kg  
耐荷重: 68.0kg

レンタル価格/日 **¥1,000** 日数料率/B

AT8653S

audio-technica



3/8inch 対応  
外形寸法: H907~1551mm  
重量: 2.5kg

レンタル価格/日 **¥500** 日数料率/B





Digital Mixing System

Digital Mixing System Series

- DANTE ネットワークを使用し大規模システムをスマート化
- 目的や環境に合わせて運用できる柔軟なシステム構築能力

CL5



ミキシングチャンネル:72 mono + 8 stereo  
 本体入力:XLR × 8  
 本体出力:XLR × 8 / XLR(AES/EBU) × 1  
 外形寸法:W1053 × H299 × D667mm  
 重量:36.0kg 消費電力:170W 電源電圧:AC100V

レンタル価格/日 **¥100,000** 日数料率/B

CL1



ミキシングチャンネル:48 mono + 8 stereo  
 本体入力:XLR × 8  
 本体出力:XLR × 8 / XLR(AES/EBU) × 1  
 外形寸法:W648 × H299 × D667mm  
 重量:24.0kg 消費電力:170W 電源電圧:AC100V

レンタル価格/日 **¥60,000** 日数料率/B

DM7



ミキシングチャンネル:120 mono  
 本体入力:XLR × 32  
 本体出力:XLR × 16  
 外形寸法:W793 × H324 × D564mm  
 重量:23.5kg 消費電力:240W 電源電圧:AC100~240V

レンタル価格/日 **¥100,000** 日数料率/B

Rio3224-D2



本体入力:XLR × 32  
 本体出力:XLR × 16 / XLR(AES/EBU) × 4  
 外形寸法:W480 × H220 × D367.5mm  
 重量:13.5kg  
 消費電力:120W

レンタル価格/日 **¥30,000** 日数料率/B

Rio3224-D



本体入力:XLR × 32  
 本体出力:XLR × 16 / XLR(AES/EBU) × 4  
 外形寸法:W480 × H220 × D367.5mm  
 重量:12.4kg  
 消費電力:120W

レンタル価格/日 **¥30,000** 日数料率/B

Rio1608-D2



本体入力:XLR × 16  
 本体出力:XLR × 8  
 外形寸法:W480 × H132 × D367.5mm  
 重量:9.6kg  
 消費電力:72W

レンタル価格/日 **¥20,000** 日数料率/B

DM7 Control



外形寸法:W191 × H323 × D562mm  
 重量:7.0kg 消費電力:20W

レンタル価格/日 **¥20,000** 日数料率/B

QL1



ミキシングチャンネル:32 mono + 8 stereo  
 本体入力:XLR × 16  
 本体出力:XLR × 8 / XLR(AES/EBU) × 1  
 外形寸法:W468 × H272 × D562mm  
 重量:14.7kg 消費電力:135W 電源電圧:AC100V

レンタル価格/日 **¥30,000** 日数料率/B

DM3



※ Dante 搭載モデル

ミキシングチャンネル:16 mono + 1 stereo + 2 FX return  
 本体入力:XLR × 12 / XLR/TRS Phones Combo × 4  
 本体出力:XLR × 8  
 外形寸法:W320 × H140 × D455mm  
 重量:6.5kg 消費電力:43W 電源電圧:AC100~240V

レンタル価格/日 **¥20,000** 日数料率/B

Rio1608-D



本体入力:XLR × 16  
 本体出力:XLR × 8  
 外形寸法:W480 × H132 × D367.5mm  
 重量:8.8kg  
 消費電力:70W

レンタル価格/日 **¥20,000** 日数料率/B

Tio1608-D2



本体入力:XLR × 16  
 本体出力:XLR × 8  
 外形寸法:W480 × H88 × D364mm  
 重量:5.7kg 消費電力:50W

レンタル価格/日 **¥12,000** 日数料率/B

SQ-5

ALLEN&HEATH



ミキシングチャンネル:40 mono + 4 stereo  
 本体入力:XLR × 16 / TRS × 4  
 本体出力:XLR × 12 / XLR(AES/EBU) × 1  
 外形寸法:W440 × H198 × D514.9mm  
 重量:10.5kg 消費電力:75W 電源電圧:AC100V

レンタル価格/日 **¥30,000** 日数料率/B

TF1



※ NY64-D 装着済み

ミキシングチャンネル:32 mono + 2 stereo  
 本体入力:Combo × 16 / RCA(L/R) × 2  
 本体出力:XLR × 16  
 外形寸法:W510 × H225 × D599mm  
 重量:13.5kg 消費電力:100W 電源電圧:AC100V

レンタル価格/日 **¥20,000** 日数料率/B

TF-RACK



※ NY64-D 装着済み

ミキシングチャンネル:32 mono + 2 stereo  
 本体入力:Combo × 16 / RCA(L/R) × 1  
 本体出力:XLR × 8 / TRS × 8  
 外形寸法:W480 × H132 × D409mm  
 重量:9.2kg 消費電力:85W 電源電圧:AC100V

レンタル価格/日 **¥15,000** 日数料率/B

LS9-16



※ DANTE 非対応 MY-8AE96 装着済み

ミキシングチャンネル:32 mono + 2 stereo  
 本体入力:XLR × 16 / RCA(S/PDIF) × 1  
 本体出力:XLR × 8 / RCA(S/PDIF) × 1  
 外形寸法:W480 × H220 × D500mm  
 重量:12.0kg 消費電力:95W 電源電圧:AC100V

レンタル価格/日 **¥25,000** 日数料率/B

M-200i

Roland



ミキシングチャンネル:32 mono  
 本体入力:XLR × 16 / TRS × 6 / RCA × 2  
 本体出力:XLR × 8 / TRS × 4  
 外形寸法:W491 × H198 × D490mm  
 重量:9.8kg 消費電力:360W 電源電圧:AC100V

レンタル価格/日 **¥20,000** 日数料率/B

S-1608

Roland



M-200i用I/Oラック  
 本体入力:XLR × 16  
 本体出力:XLR × 8  
 外形寸法:W401 × H177 × D135mm  
 重量:5.5kg 消費電力:45W 電源電圧:AC100V

レンタル価格/日 **¥5,000** 日数料率/B

レンタル料金=	レンタル日数	1日	2日	3日	4日	5日	6日	7日	8日間以上
1日料金×日数料率	日数料率/B	1.0	1.6	2.1	2.6	3.0	3.4	3.8	お問い合わせください

※外形寸法・重量は本体のみとなります。(一部を除く)

※外形寸法・重量は本体のみとなります。(一部を除く)



## ミキサー

## VENICE160

MIDAS



入力数: XLR × 8 / TRS(L/R) × 4 or XLR × 4 /  
TRS(L/R) × 4 / RCA(L/R) × 1  
外形寸法: W490 × H194 × D568mm  
重量: 16.4kg  
消費電力: 75W

レンタル価格/日 **¥20,000** 日数料率/B

## 1604VLZ PRO

MACKIE



入力数: XLR × 16 / TRS(L/R) × 4 / RCA(L/R) × 1  
外形寸法: W442 × H127 × D447mm  
重量: 9.1kg  
消費電力: 100W

レンタル価格/日 **¥12,000** 日数料率/B

## XENYX 1622FX

BEHRINGER



入力数: XLR × 4 / TRS(L/R) × 4 /  
TRS × 2 / RCA(L/R) × 1  
外形寸法: W301 × H97 × D351mm  
重量: 3.3kg  
消費電力: 37W

レンタル価格/日 **¥12,000** 日数料率/B

## Q1002USB

BEHRINGER



入力数: XLR × 2 / TRS(L/R) × 4 / RCA(L/R) × 1 / USB × 1  
外形寸法: W250 × H50 × D248mm  
重量: 1.1kg  
消費電力: 13W

レンタル価格/日 **¥2,000** 日数料率/B

## 802VLZ4

MACKIE



入力数: XLR × 3 / TRS(L/R) × 2 / RCA(L/R) × 1  
外形寸法: W227 × H47 × D273mm  
重量: 2.0kg  
消費電力: 13W

レンタル価格/日 **¥3,000** 日数料率/B

## 402VLZ4

MACKIE



入力数: XLR × 2 / TRS(L/R) × 1 / RCA(L/R) × 1  
外形寸法: W147 × H41 × D186mm  
重量: 1.36kg  
消費電力: 8W

レンタル価格/日 **¥1,500** 日数料率/B

## SiX

SSL



入力数: XLR × 2 / TRS(L/R) × 2  
外形寸法: W270 × H120 × D310mm  
重量: 3.5kg  
消費電力: 38W

レンタル価格/日 **¥10,000** 日数料率/B

## DM12

DDA



入力数: XLR × 8 / TRS(L/R) × 2 / RCA(L/R) × 1  
外形寸法: W328 × H95 × D370mm  
重量: 3.9kg  
消費電力: 40W

レンタル価格/日 **¥8,000** 日数料率/B

## MG12XU

YAMAHA



入力数: Combo × 4 / XLR × 2 or TRS(L/R) × 2 /  
TRS(L/R) × 2 or RCA(L/R) × 2  
外形寸法: W308 × H118 × D422mm  
重量: 4.2kg  
消費電力: 22W

レンタル価格/日 **¥8,000** 日数料率/B

## DJM-900NXS

Pioneer



入力数: XLR × 1 / TRS(MIC) × 1 / RCA(L/R) × 4 /  
RCA(PHONO) × 4 / RCA(S/PDIF) × 4 / USB × 1  
外形寸法: W331 × H108 × D409mm  
重量: 7.1kg  
消費電力: 42W

レンタル価格/日 **¥16,000** 日数料率/B

## 1402VLZ4

MACKIE



入力数: XLR × 6 / TRS(L/R) × 4 / RCA(L/R) × 1  
外形寸法: W356 × H81 × D317mm  
重量: 4.5kg  
消費電力: 25W

レンタル価格/日 **¥8,000** 日数料率/B

## ZEDi-10

ALLEN &amp; HEATH



入力数: XLR × 4 / TRS(L/R) × 2 / USB × 1  
外形寸法: W332.9 × H96.5 × D274.6mm  
重量: 2.2kg  
消費電力: 12W

レンタル価格/日 **¥4,000** 日数料率/B

## XENYX1002B

BEHRINGER



入力数: XLR × 5 / TRS(L/R) × 6 / RCA(L/R) × 1  
外形寸法: W298 × H73 × D216mm  
重量: 2.5kg  
消費電力: 50W

レンタル価格/日 **¥4,000** 日数料率/B

※外形寸法・重量は本体のみとなります。(一部を除く)

※外形寸法・重量は本体のみとなります。(一部を除く)

レンタル料金= 

レンタル日数	1日	2日	3日	4日	5日	6日	7日	8日間以上
日数料率/B	1.0	1.6	2.1	2.6	3.0	3.4	3.8	お問い合わせください



## ミキサーアンプ

EMX7  
YAMAHA

入力数: XLR × 4 / Combo × 4 / TRS(L/R) × 2 / RCA(L/R) × 2  
出力: 4Ω 710W + 710W  
外形寸法: W465 × H308 × D325mm  
重量: 9.5kg  
消費電力: 250W

レンタル価格/日 **¥12,000** 日数料率/B

TMX80 DFX  
ALTO

入力数: XLR × 4 / TRS(L/R) × 2 / RCA(L/R) × 1  
出力: 4Ω 350W + 350W  
外形寸法: W304.5 × H74.5 × D256mm  
重量: 4.8kg  
消費電力: 32W

レンタル価格/日 **¥10,000** 日数料率/B

PMP1000  
BEHRINGER

入力数: XLR × 6 / TRS(L/R) × 2 / RCA(L/R) × 1  
出力: 4Ω 130W + 130W  
外形寸法: W390 × H122 × D425mm  
重量: 8.0kg  
消費電力: 500W

レンタル価格/日 **¥8,000** 日数料率/B

EMX5014C  
YAMAHA

入力数: XLR × 8 / TRS(L/R) × 4 / RCA(L/R) × 2  
出力: 4Ω 500W + 500W  
外形寸法: W444 × H155 × D493mm  
重量: 10.5kg  
消費電力: 450W

レンタル価格/日 **¥12,000** 日数料率/B

## プリアンプ

2705MX  
BOSE

入力数: TRS(MIC) × 2 / RCA(L/R) × 1  
出力: 4Ω 50W + 50W  
外形寸法: W270 × H105 × D170mm  
重量: 4.8kg  
消費電力: 100W

レンタル価格/日 **¥3,500** 日数料率/B

IZA 250-LZ  
BOSE

入力数: Combo(MIC) × 1 / RCA(L/R) × 2 / 3.5mm × 1 / ユーロブロック(4pin) × 1  
出力: 4Ω 50W + 50W  
外形寸法: W214 × H45 × D310mm  
重量: 2.2kg  
消費電力: 200W(最大時)

レンタル価格/日 **¥3,000** 日数料率/B

1702MX  
BOSE

入力数: TRS(MIC) × 1 / RCA(L/R) × 1  
出力: 4Ω 50W (モノラル)  
外形寸法: W218 × H60 × D199mm  
重量: 2.8kg  
消費電力: 50W

レンタル価格/日 **¥3,000** 日数料率/B

SRA-5050A  
Roland

入力数: Combo(MIC) × 1 / RCA(L/R) × 2 / 3.5mm × 1  
出力: 4Ω 50W + 50W  
外形寸法: W218 × H52 × D288mm  
重量: 3.5kg  
消費電力: 30W

レンタル価格/日 **¥3,000** 日数料率/B

SRA-5050  
Roland

入力数: Combo(MIC) × 1 / TRS(L/R) × 1 / RCA(L/R) × 1  
出力: 4Ω 50W + 50W  
外形寸法: W218 × H52 × D288mm  
重量: 3.5kg  
消費電力: 29W

レンタル価格/日 **¥3,000** 日数料率/B

SRA-50  
Roland

入力数: TRS(MIC) × 1 / TRS(L/R) × 1 / RCA(L/R) × 1  
出力: 4Ω 50W + 50W  
外形寸法: W218 × H44 × D283mm  
重量: 4.2kg  
消費電力: 84W

レンタル価格/日 **¥3,000** 日数料率/B

1705  
BOSE

入力数: RCA(L/R) × 1  
出力: 4Ω 20W + 20W  
外形寸法: W218 × H60 × D150mm  
重量: 2.6kg  
消費電力: 50W

レンタル価格/日 **¥2,500** 日数料率/B

RX-V779  
YAMAHA

出力: 6Ω 95W × 7ch  
外形寸法: W435 × H171 × D381mm  
重量: 10.6kg  
消費電力: 360W  
電源電圧: AC100V

レンタル価格/日 **¥12,000** 日数料率/B



## パワーアンプ

## T604

Powersoft



出力:8Ω1250W×4ch  
外形寸法:W484×H44.5×D405mm  
重量:7.5kg  
消費電力:1020W(4Ω時 1/8 定格出力)  
電源電圧:AC100~240V

レンタル価格/日 **¥30,000** 日数料率/B

## IPX2400

Lab.Gruppen



出力:8Ω600W+600W  
外形寸法:W483×H44×D423mm  
重量:7.0kg  
消費電力:500W  
電源電圧:AC100V

レンタル価格/日 **¥17,000** 日数料率/B

## IPD2400

Lab.Gruppen



出力:8Ω600W+600W  
外形寸法:W483×H44×D431mm  
重量:6.2kg  
消費電力:600W(8Ω時 最大出力)  
電源電圧:AC100~240V

レンタル価格/日 **¥17,000** 日数料率/B

## XLS2000

AMCRON



出力:8Ω375W+375W  
外形寸法:W483×H89×D263mm  
重量:4.9kg  
消費電力:350W(1/8出力 ピンクノイズ2Ω)  
電源電圧:AC100V

レンタル価格/日 **¥12,000** 日数料率/B

## PL218

QSC



出力:8Ω310W+310W  
外形寸法:W483×H89×D356mm  
重量:9.5kg  
消費電力:600W(4Ω時 1/8 定格出力)  
電源電圧:AC100V

レンタル価格/日 **¥12,000** 日数料率/B

## PLX1602

QSC



出力:8Ω300W+300W  
外形寸法:W483×H89×D337mm  
重量:9.5kg  
消費電力:560W(1/8出力 ピンクノイズ8Ω)  
電源電圧:AC100V

レンタル価格/日 **¥12,000** 日数料率/B

## XM4180

YAMAHA



出力:8Ω180W×4ch  
外形寸法:W480×H88×D412mm  
重量:10.0kg  
消費電力:600W(1/8出力 ピンクノイズ4Ω)  
電源電圧:AC100V

レンタル価格/日 **¥12,000** 日数料率/B

レンタル料金= レンタル日数 1日 2日 3日 4日 5日 6日 7日 8日間以上  
日数料率/B 1.0 | 1.6 | 2.1 | 2.6 | 3.0 | 3.4 | 3.8 | お問い合わせください

\*外形寸法・重量は本体のみとなります。(一部を除く)





## 各種マイクロフォン

KIT-4099-DC-4R (楽器用マイク)  
DPA超単一指向性・低感度モデル  
4本セット  
外形寸法:φ5.4 × 全長45mm  
重量:27gレンタル価格/日 **¥16,000** 日数料率/BKIT-4099-DC-4C (楽器用マイク)  
DPA超単一指向性・高感度モデル  
4本セット  
外形寸法:φ5.4 × 全長44mm  
重量:27gレンタル価格/日 **¥16,000** 日数料率/BBETA91A-X (楽器用マイク)  
SHUREコンデンサー型  
ハーフカーディオイド  
外形寸法:W95 × H20 × D139mm  
重量:470gレンタル価格/日 **¥4,000** 日数料率/BClassis GM306 (ケースネックマイク)  
beyerdynamicコンデンサー型  
単一指向性 ※台座AT8655付属  
外形寸法:φ14 × 長さ612mm  
重量:996g  
電源:+48Vレンタル価格/日 **¥3,000** 日数料率/BWH20XLR (有線ヘッドセットマイク)  
SHUREダイナミック型  
単一指向性  
重量:98gレンタル価格/日 **¥2,000** 日数料率/BC414XL II (コンデンサーマイク)  
AKGコンデンサー型  
指向性切り替え式  
外形寸法:W50 × H160 × D38mm  
重量:300g  
電源:+48V専用レンタル価格/日 **¥5,000** 日数料率/BBETA52A-X (楽器用マイク)  
SHUREダイナミック型  
スーパーカーディオイド  
外形寸法:φ70 × H160 × D120mm  
重量:605gレンタル価格/日 **¥4,000** 日数料率/BBETA57A (有線ハンドマイク)  
SHUREダイナミック型  
超指向性  
外形寸法:Max φ43 × 長さ160mm  
重量:275gレンタル価格/日 **¥2,000** 日数料率/BSM58-LCE (有線ハンドマイク)  
SHUREダイナミック型  
※スイッチ無し  
外形寸法:φ51 × 長さ162mm  
重量:330gレンタル価格/日 **¥2,000** 日数料率/BC451B (コンデンサーマイク)  
AKGコンデンサー型  
単一指向性  
外形寸法:Max φ19 × 長さ160mm  
重量:130g  
電源:+48V専用レンタル価格/日 **¥2,000** 日数料率/BAT-871R (ハウンドリマイク)  
audio-technicaコンデンサー型  
単一指向性  
外形寸法:W120 × H18 × D145mm  
重量:400g  
電源:+48V / 単3電池 × 4レンタル価格/日 **¥4,500** 日数料率/BMKH 416-P48U3  
(ガンマイク)  
SENNHEISER※ウィンドシールドキット  
(WS KIT 295) 付属コンデンサー型  
スーパーカーディオイド  
外形寸法:φ19 × 長さ250mm  
重量:175g  
電源:+48V専用レンタル価格/日 **¥5,000** 日数料率/BSM57-LCE (有線ハンドマイク)  
SHUREダイナミック型  
※スイッチ無し  
外形寸法:φ32 × 長さ157mm  
重量:284gレンタル価格/日 **¥1,500** 日数料率/BSM58SE (有線ハンドマイク)  
SHUREダイナミック型  
単一指向性  
外形寸法:Max φ51 × 長さ162mm  
重量:298gレンタル価格/日 **¥2,000** 日数料率/B565SD-LC (有線ハンドマイク)  
SHUREダイナミック型  
単一指向性  
外形寸法:Max φ51 × 長さ165mm  
重量:320gレンタル価格/日 **¥1,500** 日数料率/B

※外形寸法・重量は本体のみとなります。(一部を除く)

※外形寸法・重量は本体のみとなります。(一部を除く)

レンタル料金=	レンタル日数	1日	2日	3日	4日	5日	6日	7日	8日間以上
1日料金×日数料率	日数料率/B	1.0	1.6	2.1	2.6	3.0	3.4	3.8	お問い合わせください



## ワイヤレスマイク デジタル1.2GHz帯

※1.2GHz帯ワイヤレスを使用する際は、事前に一般社団法人特定ラジオマイク運用調整機構に使用日時・場所・使用数等を申請する必要があります。

**ULXD4Q-Z16** (4chデジタルワイヤレスチューナー)  
SHUREチャンネル数:4ch  
外形寸法:W482×H42×D274mm  
重量:3.4kg  
消費電力:32Wレンタル価格/日 **¥36,000** 日数料率/B**ULXD4D-Z16** (2chデジタルワイヤレスチューナー)  
SHUREチャンネル数:2ch  
外形寸法:W482×H42×D274mm  
重量:3.4kg  
消費電力:26Wレンタル価格/日 **¥18,000** 日数料率/B**UA845UWB-J** (デジタルワイヤレス用アンテナ分配器)  
SHURE1.2GHz帯・800MHz帯使用可能  
外形寸法:W482×H44×D295mm  
重量:3.3kg  
消費電力:110Wレンタル価格/日 **¥8,000** 日数料率/B

## ワイヤレスマイク デジタル800MHz帯

**ULXD4D-AB** (2chデジタルワイヤレスチューナー)  
SHUREチャンネル数:2ch  
外形寸法:W482×H42×D274mm  
重量:3.4kg  
消費電力:26Wレンタル価格/日 **¥5,000** 日数料率/B**UA845UWB-J** (デジタルワイヤレス用アンテナ分配器)  
SHURE1.2GHz帯・800MHz帯使用可能  
外形寸法:W482×H44×D295mm  
重量:3.3kg  
消費電力:110Wレンタル価格/日 **¥8,000** 日数料率/B**ULXD2/SM58-JB**  
(デジタルワイヤレスハンドマイク)  
SHURE単一指向性  
外形寸法:Max φ51×長さ251mm  
重量:336g  
電源:単3電池×2レンタル価格/日 **¥2,500** 日数料率/B**ULXD2/SM58-Z16**  
(デジタルワイヤレスハンドマイク)  
SHURE単一指向性  
外形寸法:Max φ51×長さ251mm  
重量:336g  
電源:単3電池×2レンタル価格/日 **¥6,000** 日数料率/B**ULXD1-Z16** (デジタルワイヤレス用トランスミッター)  
SHURE外形寸法:W66×H86×D23mm  
重量:142g  
電源:単3電池×2レンタル価格/日 **¥6,000** 日数料率/B**UA874Z16** (アクティブ指向性アンテナ)  
SHURE外形寸法:W359×H316×D36mm  
重量:317gレンタル価格/日 **6,000** 日数料率/B**ULXD1-JB** (デジタルワイヤレス用トランスミッター)  
SHURE外形寸法:W66×H86×D23mm  
重量:142g  
電源:単3電池×2レンタル価格/日 **¥2,500** 日数料率/B**UA830WB** (アンテナブースター)  
SHUREデジタル800MHz帯用  
外形寸法:W32×H67×D112mm  
重量:420gレンタル価格/日 **¥3,000** 日数料率/B**UA834Z16** (アンテナブースター)  
SHUREデジタル1.2GHz帯用  
外形寸法:W31×H66×D112mm  
重量:280gレンタル価格/日 **3,000** 日数料率/B

レンタル料金=	レンタル日数	1日	2日	3日	4日	5日	6日	7日	8日間以上
1日料金×日数料率	日数料率/B	1.0	1.6	2.1	2.6	3.0	3.4	3.8	お問い合わせください

※外形寸法・重量は本体のみとなります。(一部を除く)

※外形寸法・重量は本体のみとなります。(一部を除く)



デジタルワイヤレスアクセサリ

RPW204 (Nexadyne 8/S ワイヤレスカプセル) SHURE



ダイナミック型  
スーパーカーディオイド

レンタル価格/日 **¥1,500** 日数料率/B

4466-OC-R-F10 (デジタルワイヤレス用ヘッドセットマイク) DPA



無指向性  
重量:20g  
コネクタ:TA4F

レンタル価格/日 **¥4,000** 日数料率/B

FID88F00-2 (デジタルワイヤレス用ヘッドセットマイク) DPA



単一指向性  
重量:11g  
コネクタ:MicroDot(TA4F 変換コネクタ付属)

レンタル価格/日 **¥4,000** 日数料率/B

WBH54(B) (デジタルワイヤレス用ヘッドセットマイク) SHURE



単一指向性  
重量:38g  
コネクタ:TA4F

レンタル価格/日 **¥3,000** 日数料率/B

TG H54c (デジタルワイヤレス用ヘッドセットマイク) beyerdynamic



単一指向性  
重量:39g  
コネクタ:TA4F

レンタル価格/日 **¥3,000** 日数料率/B

WH20TQG (デジタルワイヤレス用ヘッドセットマイク) SHURE



ダイナミック型  
単一指向性  
重量:63g  
コネクタ:TA4F

レンタル価格/日 **¥3,000** 日数料率/B

4080-DC-D-B10 (デジタルワイヤレス用ピンマイク) DPA



単一指向性  
重量:15g  
コネクタ:TA4F(SHURE 対応)

レンタル価格/日 **¥3,000** 日数料率/B

4080-BM (デジタルワイヤレス用ピンマイク) DPA



単一指向性  
重量:15g  
コネクタ:MicroDot(TA4F 変換コネクタ付属)

レンタル価格/日 **¥3,000** 日数料率/B

MX150B/C-TQG (デジタルワイヤレス用ピンマイク) SHURE



単一指向性  
重量:26g  
コネクタ:TA4F

レンタル価格/日 **¥2,000** 日数料率/B

レンタル料金=	レンタル日数	1日	2日	3日	4日	5日	6日	7日	8日間以上
1日料金×日数料率	日数料率/B	1.0	1.6	2.1	2.6	3.0	3.4	3.8	お問い合わせください

※外形寸法・重量は本体のみとなります。(一部を除く)



インイヤーモニターシステム

※インイヤーモニターシステムを使用する際は、事前に一般社団法人特定ラジオマイク運用調整機構に使用日時・場所・使用数等を申請する必要があります。

P10T-L11J (デュアルワイヤレス送信機) SHURE



外形寸法:W483 × H44 × D343mm  
重量:4.7kg 消費電力:AC100~240V

レンタル価格/日 **¥15,000** 日数料率/B

P10R+ - L11J (ボディバック受信機) SHURE



外形寸法:W66 × H99 × D23mm  
重量:158g

レンタル価格/日 **¥8,000** 日数料率/B

PA421B-A (アンテナ混合機) SHURE



外形寸法:W401 × H43 × D365mm  
重量:4.3kg 消費電力:98W

レンタル価格/日 **¥5,000** 日数料率/B

PA805SWB (パッシブ指向性アンテナ) SHURE



付属品:3/8インチ~5/8インチ変換ネジ  
外形寸法:W378 × H334 × D27.9mm  
重量:319g

レンタル価格/日 **¥4,000** 日数料率/B

SE425-CL-A (高音性イヤホン) SHURE



レンタル価格/日 **¥2,000** 日数料率/B

バナガイドシステム

WX-1700 (ワイヤレスハンドマイク) Panasonic



単一指向性 / 13ch 切替式  
外形寸法:Max φ54 × 長さ230mm  
重量:200g  
電源:単3電池 × 1

レンタル価格/日 **¥2,000** 日数料率/B

RD-M650Z (ワイヤレスヘッドセットマイク) Panasonic



6ch 切替式  
外形寸法:W61.5 × H171.5 × D19.5mm  
重量:100g  
電源:単3電池 × 2

レンタル価格/日 **¥2,000** 日数料率/B

RD-660Z (レーザー) Panasonic



6ch 切替式  
外形寸法:W61.5 × H171.5 × D19.5mm  
重量:100g  
電源:単3電池 × 2

レンタル価格/日 **¥1,200** 日数料率/B

※外形寸法・重量は本体のみとなります。(一部を除く)



## ポータブル PA システム

**MA-708PAD** (B帯ワイヤレスアンプ)  
MIPRO

CD・USB プレーヤー・装備  
外形寸法:W336 × H545 × D325mm  
重量:16.3kg マウントホルダー:35mm  
消費電力:54W  
専用バッテリー内蔵  
ワイヤレスハンドマイク 1本 付属

レンタル価格/日 **¥10,000** 日数料率/B**WA-1812SD** (B帯ワイヤレスアンプ)  
TOA

CD・SD・USB・カセットプレーヤー・装備  
外形寸法:W298 × H460 × D220mm  
重量:8.0kg  
消費電力:56W

レンタル価格/日 **¥6,000** 日数料率/B**MK-10W/B** (スピーカー付マイクروفोन)  
Bress

※2本1セット  
外形寸法:長さ26cm  
重量:300g  
電源:内蔵バッテリー(充電時間目安:2時間30分)  
出力:10W

レンタル価格/日 **¥3,000** 日数料率/B

## ワイヤレスマイク アナログ 800MHz 帯

**WM-1270** (B帯ワイヤレスハンドマイク)  
TOA

WA-1812SD用ワイヤレスハンドマイク  
外形寸法:Max φ48 × 長さ244mm  
重量:300g  
電源:単3電池 × 1

レンタル価格/日 **¥2,500** 日数料率/B**WM-1320** (B帯ワイヤレスピンマイク)  
TOA

WA-1812SD用ワイヤレスピンマイク  
重量:100g  
電源:単3電池 × 1

レンタル価格/日 **¥2,500** 日数料率/B**WH-4000A** (B帯ワイヤレスヘッドセットマイク)  
TOA

WM-1320用ヘッドセットマイク  
重量:50g

レンタル価格/日 **¥2,000** 日数料率/B

## デッキ・プレーヤー各種・オーディオレコーダー

**DA-6400** (64chデジタルマルチトラックレコーダー)  
TASCAM

付属品:64チャンネル Dante カード IF-DA64  
DA-6400/DA-6400dp用オプション AK-CC25  
音声入力:Dante  
音声出力:Dante  
対応フォーマット:BWF(拡張子.wav)  
記録メディア:SSD  
外形寸法:W482.6 × H44.7 × D304.8mm  
重量:3.9kg 消費電力:21W  
電源電圧:AC100~240V

レンタル価格/日 **¥25,000** 日数料率/B**F6** (オーディオレコーダー)  
ZOOM

SDカード(32GB)付属  
音声入力:XLR  
音声出力:3.5mm  
記録メディア:SD/SDHC/SDXCカード  
外形寸法:W100 × H63 × D120mm  
重量:520g 消費電力:10W  
電源電圧:AC100V/単3電池 × 4/USBバスパワー/  
Sony® Lシリーズ バッテリー

レンタル価格/日 **¥3,000** 日数料率/B**SS-R250N** (2chオーディオプレーヤー/レコーダー)  
TASCAM

SDカード(32GB)付属  
オプション RC-SS150  
音声入力:XLR/XLR(AES/EBU)/RCA/RCA(S/PDIF)  
音声出力:XLR/XLR(AES/EBU)/RCA/RCA(S/PDIF)  
記録メディア:SD/SDHCカード/USBメモリ  
外形寸法:W482.6 × H45 × D300.5mm  
重量:2.9kg 消費電力:20W  
電源電圧:AC100~240V

レンタル価格/日 **¥7,000** 日数料率/B

## デッキ・プレーヤー各種・オーディオレコーダー

**SS-CDR200** (CDレコーダー)  
TASCAM

SDカード(32GB)付属  
音声入力:XLR/RCA/RCA(S/PDIF)  
音声出力:XLR/RCA/RCA(S/PDIF)  
記録メディア:CD-R/SD/SDHCカード/USBメモリ/CF  
外形寸法:W482 × H44 × D301mm  
重量:3.7kg 消費電力:20W(100V時)  
電源電圧:AC100~240V

レンタル価格/日 **¥7,000** 日数料率/B**CD-500B** (CDプレーヤー)  
TASCAM

音声出力:XLR/RCA/  
XLR(AES/EBU)/RCA(S/PDIF)/  
optical(S/PDIF)  
外形寸法:W482.6 × H45 × D300.5mm  
重量:3.7kg  
消費電力:11W  
電源電圧:AC100~240V

レンタル価格/日 **¥5,000** 日数料率/B**CD-160** (CDプレーヤー)  
TASCAM

音声出力:RCA/RCA(S/PDIF)  
外形寸法:W482 × H104 × D304mm  
重量:4.4kg  
消費電力:9W  
電源電圧:AC100V

レンタル価格/日 **¥3,000** 日数料率/B**CDJ-2000NXS** (CDプレーヤー)  
Pioneer

音声出力:RCA/RCA(S/PDIF)  
外形寸法:W320 × H106 × D405mm  
重量:4.6kg  
消費電力:37W  
電源電圧:AC100V

レンタル価格/日 **¥14,000** 日数料率/B**MD-CD1BMK III** (MD/CDプレーヤー)  
TASCAM

音声入力:XLR/RCA/RCA(S/PDIF)/optical(S/PDIF)  
音声出力:XLR/RCA/RCA(S/PDIF)/optical(S/PDIF)  
対応フォーマット:MD LP2/LP4 CD MP3/WAV  
記録メディア:MD  
外形寸法:W483 × H94 × D308mm  
重量:5.5kg 消費電力:23W 電源電圧:AC100V

レンタル価格/日 **¥8,000** 日数料率/B**DR-40 VERSION2** (オーディオレコーダー)  
TASCAM

音声入力:XLR/TRS  
音声出力:3.5mm  
24bit/96kHz対応/リニアPCM  
記録メディア:SD/SDHC/SDXCカード  
外形寸法:W90 × H155 × D35mm  
重量:200g 消費電力:2.5W  
電源:AC100~240V/単3電池 × 3/USBバスパワー

レンタル価格/日 **¥4,000** 日数料率/B





## PA アクセサリー

**Q2031B** (グラフィックイコライザー)  
YAMAHA31バンド 2ch  
外形寸法:W480 × H88 × D298mm  
重量:4.8kg 消費電力:18Wレンタル価格/日 **¥3,000** 日数料率/B**J48** (ダイレクトボックス)  
Radial外形寸法:W127 × H84 × D48mm  
重量:720g  
電源:ファントム電源駆動(48V)レンタル価格/日 **¥2,000** 日数料率/B**ISOPODci** (ダイレクトボックス)  
Whirlwind4芯 3.5TRRS ケーブル付属  
外形寸法:W190 × H50 × D180mm  
重量:230gレンタル価格/日 **¥1,500** 日数料率/B**DA6** (スプリッター)  
DRAWMER音声分配:モノラル 12  
ステレオ 6 + AUX OUT (標準)  
外形寸法:W482 × H44 × D200mm  
重量:3.0kg 消費電力:17Wレンタル価格/日 **¥3,000** 日数料率/B**4X4R** (スプリッター)  
DRAWMER音声分配:HA搭載 1~4入力 (XLR) 各4出力 (XLR)  
外形寸法:W482 × H44 × D223mm  
重量:3.3kg 消費電力:20Wレンタル価格/日 **¥3,000** 日数料率/B**MX882** (スプリッター/ミキサー)  
BEHRINGER音声分配:モノラル 6  
ステレオ 3 + MAIN OUT  
外形寸法:W483 × H45 × D217mm  
重量:3.0kg 消費電力:35Wレンタル価格/日 **¥3,000** 日数料率/B**PCDI** (ダイレクトボックス)  
Whirlwindパッシブ型インピーダンス変換  
外形寸法:W127 × H48 × D92mm  
重量:622gレンタル価格/日 **¥1,500** 日数料率/B**DI-1** (ダイレクトボックス)  
Roland外形寸法:W97 × H46 × D125mm  
重量:500g  
電源:+48V / 9V電池 × 1レンタル価格/日 **¥1,000** 日数料率/B**TRB-662** (トランスボックス)  
EXCELLENT ONKYO外形寸法:W70 × H50 × D136mm  
重量:500gレンタル価格/日 **¥1,000** 日数料率/B**AVN-DIO10** (Dante インターフェース)  
Sonifex外形寸法:W140 × H42 × D136mm  
重量:300g 消費電力:6Wレンタル価格/日 **¥10,000** 日数料率/A**DA824** (DAコンバーター)  
YAMAHA8ch入出力/MY8-AE標準装備/AES/EBU→アナログ変換  
外形寸法:W480 × H88 × D366mm  
重量:7.5kg 消費電力:32Wレンタル価格/日 **¥6,000** 日数料率/B**Scarlett 18i20 G2** (オーディオインターフェース)  
FOCUSRITE外形寸法:W482 × H45 × D286mm  
重量:3.27kg  
消費電力:30Wレンタル価格/日 **¥3,000** 日数料率/B**TCC-60ST** (ステレオラインフェーダー)  
TOMOCA音声 2ch  
外形寸法:W70 × H76 × D140mm  
重量:610gレンタル価格/日 **¥2,000** 日数料率/B**TCC-60** (カプフェーダー)  
TOMOCA外形寸法:W60 × H72 × D135mm  
重量:430gレンタル価格/日 **¥2,000** 日数料率/B**SF-1** (ステレオラインフェーダー)  
AVC音声 2ch  
外形寸法:W75 × H90 × D120mm  
重量:500gレンタル価格/日 **¥2,000** 日数料率/B**896mk3 Hybrid** (オーディオインターフェース)  
MOTU外形寸法:W482 × H188 × D88mm  
重量:2.9kg  
消費電力:25Wレンタル価格/日 **¥3,000** 日数料率/B**UCA222 U-CONTROL**  
(オーディオインターフェース)  
BEHRINGER接続:USB Type A 1.1  
外形寸法:W88 × H22 × D60mm  
重量:120gレンタル価格/日 **¥500** 日数料率/B**Scarlett 2i2 Gen3** (オーディオインターフェース)  
FOCUSRITE外形寸法:W175 × H47.5 × D99mm  
重量:470g  
電源:USBバスパワーレンタル価格/日 **¥1,000** 日数料率/B

レンタル料金 =	レンタル日数	1日	2日	3日	4日	5日	6日	7日	8日間以上
1日料金×日数料率	日数料率 A	1.0	1.3	1.5	1.7	1.9	2.0	2.1	お問い合わせください

レンタル日数	1日	2日	3日	4日	5日	6日	7日	8日間以上
日数料率 B	1.0	1.6	2.1	2.6	3.0	3.4	3.8	お問い合わせください

※外形寸法・重量は本体のみとなります。(一部を除く)

※外形寸法・重量は本体のみとなります。(一部を除く)



## PA アクセサリー

**RUio16-D** (Dante対応オーディオインターフェース)  
YAMAHA外形寸法:W180 × H42 × D121mm  
重量:1.0kg  
消費電力:7.5Wレンタル価格/日 **¥8,000** 日数料率/B**Digiface Dante**  
(Dante-MADI対応オーディオインターフェース)  
RME外形寸法:W170 × H26 × D84mm  
重量:500g  
消費電力:6Wレンタル価格/日 **¥8,000** 日数料率/B**ADP-USB-AU-2X2** (Dante AVIOアダプター)  
AudinateUSB Type A × 1  
RJ-45 × 1 (Dante、PoE、もしくはUSBバスパワー駆動)  
外形寸法:W35 × H28 × D297mm  
重量:82gレンタル価格/日 **¥2,000** 日数料率/B**AT-HA65** (ヘッドフォン分配器)  
audio-technica入力:S/PDIF × 1 / RCA(L/R) × 1  
出力:TRS × 5  
外形寸法:W210 × H44 × D130mm  
重量:1.0kg 消費電力:7.1Wレンタル価格/日 **¥3,000** 日数料率/B**MDR-7506** (ヘッドフォン)  
SONY

重量:約230g

レンタル価格/日 **¥300** 日数料率/B**16chXLR マルチ 30mセット**  
Whirlwindレンタル価格/日 **¥8,000** 日数料率/B**PCUSB** (パソコン用USB DI)  
Whirlwind対応サンプリングレート:32kHz/44.1kHz/48kHz  
USB→アナログ(XLR)  
外形寸法:W90 × H40 × D62mm 重量:252gレンタル価格/日 **¥1,500** 日数料率/B**AT-HDSL1** (デジタルオーディオコンバーター)  
audio-technicaコアキシャル↔オプチカル相互変換  
外形寸法:W128 × H26 × D71.5mm  
重量:200g 消費電力:9Wレンタル価格/日 **¥1,000** 日数料率/B**SP-404MK II** (サンプラー)  
RolandSDカード付属  
外形寸法:W178 × H71 × D276mm  
重量:1.1kg  
消費電力:1.100mA(ACアダプター使用時)  
1.500mA(USBバス電源動作時)レンタル価格/日 **¥4,000** 日数料率/B**RK100PK  
Black Version** (マイク用インラインプリアンプ)  
SHURE外形寸法:W19 × H19 × D100mm  
重量:100gレンタル価格/日 **¥500** 日数料率/B**SP-404SX** (サンプラー)  
RolandSDカード付属  
外形寸法:W178 × H72 × D257mm  
重量:1.2kg 消費電力:約4Wレンタル価格/日 **¥3,000** 日数料率/B**UM-880** (MIDIコンバーター)  
Roland8ch MIDIコンバーター  
外形寸法:W482 × H44 × D201mm  
重量:2.4kg 消費電力:8Wレンタル価格/日 **¥4,000** 日数料率/B**WZ-DM35** (デジタルマルチプロセッサ)  
Panasonic外形寸法:W480 × H44 × D280mm  
重量:4.5kg  
消費電力:18Wレンタル価格/日 **¥10,000** 日数料率/B

※外形寸法・重量は本体のみとなります。(一部を除く)

※外形寸法・重量は本体のみとなります。(一部を除く)

レンタル料金=	レンタル日数	1日	2日	3日	4日	5日	6日	7日	8日間以上
1日料金×日数料率	日数料率/B	1.0	1.6	2.1	2.6	3.0	3.4	3.8	お問い合わせください



## PA アクセサリー

**IO-C/M2** (マイククランプアダプター)  
TRAID-ORBIT

重量:500g

レンタル価格/日 **¥500** 日数料率/B**Kani-Clamp** (蟹バサミ型強力クランプ)  
Panproductパイプ固定のジャストフィット域:φ20~30mm  
(可能範囲はφ10~37mm)  
外形寸法:W56 × H20 × D45mm  
(最小締付け時/ハンドル部除く)  
重量:130gレンタル価格/日 **¥500** 日数料率/A**MICT-R** (マイク置きトレイ)  
RIZING外形寸法:W280 × H40 × D118.5mm  
重量:270gレンタル価格/日 **¥500** 日数料率/B**ST259B** (ショートブームスタンド)  
K&M外形寸法:H425~645mm  
重量:2.1kgレンタル価格/日 **¥1,000** 日数料率/B**23250+21431**  
**TableBoom** (卓上マイクスタンド)  
K&M23250 (卓上マイクスタンド部)  
高さ:142mm  
台形ベース:W125 × D130mm  
重量:1.0kg  
21431 (ミニブームアーム部)  
長さ:290mm  
取付ネジ径:3/8・5/8インチレンタル価格/日 **¥1,000** 日数料率/B**DST-210CR** (卓上マイクスタンド)  
PROEL外形寸法:H340~550mm  
重量:2.7kgレンタル価格/日 **¥500** 日数料率/B**26085** (フロアマイクスタンド)  
K&Mストレートタイプ  
外形寸法:H1060~1790mm  
重量:3.15kgレンタル価格/日 **¥1,000** 日数料率/B**WN-431** (フロアマイクスタンド)  
Panasonic外形寸法:H920~1560mm  
重量:2.4kgレンタル価格/日 **¥500** 日数料率/B**WN-5360** (ブームスタンド)  
Panasonic外形寸法:H900~1600mm  
重量:3.7kgレンタル価格/日 **¥1,500** 日数料率/B**AT8652** (卓上マイクスタンド)  
audio-technica外形寸法:H220~369mm  
重量:1.1kgレンタル価格/日 **¥500** 日数料率/B**DS40K** (卓上マイクスタンド)  
TOMOCAグースネックスタンド ※アーム F-27 付属  
外形寸法:W150 × H270 × D40mm  
重量:4.0kgレンタル価格/日 **¥800** 日数料率/B**DS-40KB** (卓上マイクスタンド)  
TOMOCAグースネックスタンド ※アーム F-37B 付属  
外形寸法:W150 × H370 × D40mm  
重量:4.0kgレンタル価格/日 **¥800** 日数料率/B**ST210/2** (ブームスタンド)  
K&M外形寸法:H900~1605mm  
重量:3.2kgレンタル価格/日 **¥1,000** 日数料率/B**21060G** (ブームスタンド)  
K&M外形寸法:H925~1630mm  
重量:3.0kgレンタル価格/日 **¥1,000** 日数料率/B**25900G SOFT TOUCH** (ショートブームスタンド)  
K&M外形寸法:H425~645mm  
重量:2.2kgレンタル価格/日 **¥1,000** 日数料率/B**23510** (ステレオマイクバー)  
K&M外形寸法:215mm  
重量:200gレンタル価格/日 **¥300** 日数料率/B

**Aurora Profile V4** (LEDムービングライト)  
CKC

照射角度:3~53°  
外形寸法:W362 × H630 × D233mm  
重量:21.6kg  
電源電圧:AC100~240V  
消費電力:700W

レンタル価格/日 **¥15,000** 日数料率/C

**GL3WP** (LEDムービングライト)

照射角度:7~55°  
外形寸法:W470 × H677 × D326mm  
重量:29.7kg  
電源電圧:AC100~240V  
消費電力:600W

レンタル価格/日 **¥10,000** 日数料率/C

**MAC Aura XIP** (屋外対応LEDウォッシュライト)  
Martin

照射角度:6.3~50.4°  
外形寸法:W226 × H421 × D338mm  
重量:8.95kg  
電源電圧:AC100V / 200V  
消費電力:390W / 360W

レンタル価格/日 **¥15,000** 日数料率/C

**SUNRISE 2IP** (ミニプル)  
PROLIGHTS

照射角度:30°  
外形寸法:W432 × H230 × D102mm  
重量:7.6kg  
電源電圧:AC100~240V  
消費電力:160W

レンタル価格/日 **¥4,000** 日数料率/C

**UNICON Mini Bar** (屋外対応LED Bar)  
UNICON

外形寸法:W395 × H81 × D53mm  
重量:1.85kg  
電源電圧:AC110~240V  
消費電力:53W

レンタル価格/日 **¥2,000** 日数料率/C

**grandMA3 compact XT** (ライティングコンソール)  
MA Lighting

外形寸法:W845 × H410 × D563mm(操作時)  
重量:20.0kg  
電源電圧:AC100~240V  
消費電力:250VA

レンタル価格/日 **¥60,000** 日数料率/C

**L PAR-7** (LEDパラーライト)

照射角度:7~45°  
外形寸法:W280 × H365 × D242mm  
重量:5.6kg  
電源電圧:AC100~240V  
消費電力:290W

レンタル価格/日 **¥3,000** 日数料率/C

**CP-Q1910** (LEDパラーライト)

照射角度:22°  
外形寸法:W290 × H420 × D280mm  
重量:4.4kg  
電源電圧:AC90~240V  
消費電力:200W

レンタル価格/日 **¥3,000** 日数料率/C

**CP-Q1910 II** (LEDパラーライト)

照射角度:22°  
外形寸法:W290 × H420 × D280mm  
重量:4.4kg  
電源電圧:AC90~240V  
消費電力:200W

レンタル価格/日 **¥3,000** 日数料率/C

**grandMA3 compact** (ライティングコンソール)  
MA Lighting

外形寸法:W661 × H410 × D563mm(操作時)  
重量:16.0kg  
電源電圧:AC100~240V  
消費電力:250VA

レンタル価格/日 **¥50,000** 日数料率/C

**Quartz** (ライティングコンソール)  
AVOLITES

外形寸法:W425 × H194 × D466mm  
重量:8.0kg  
電源電圧:AC100~200V  
消費電力:80W

レンタル価格/日 **¥25,000** 日数料率/C

**Smart Fade 2496** (ライティングコンソール)  
ETC

外形寸法:W681 × H61 × D261mm  
重量:4.5kg  
電源電圧:12DVDC/1A  
消費電力:50W

レンタル価格/日 **¥20,000** 日数料率/C

**CP-QO1210 II** (屋外対応LEDパラーライト)

照射角度:30°  
外形寸法:W239.28 × H211 × D263.5mm  
重量:4.18kg  
電源電圧:AC100~240V  
消費電力:120W

レンタル価格/日 **¥2,500** 日数料率/C

**ColorSource Spot V** (スポットライト)  
ETC

照射角度:5~90°  
色温度:可変(カラーミキシングによる)  
外形寸法:W339 × H593 × D672mm  
(36° EDLTレンズ付き)  
重量:7.7kg(シャッターバルブ有)  
電源電圧:AC100V  
消費電力:199W  
50° EDLTレンズは別途オプション

レンタル価格/日 **¥6,000** 日数料率/C

**T90H WW IP/  
T90H CW IP** (LEDカッタースポットライト)

照射角度:36°  
外形寸法:W300 × H840 × D265mm(36°レンズ付き)  
重量:11.1kg(36°レンズ付き)  
電源電圧:AC100~240V  
消費電力:170W

レンタル価格/日 **¥5,000** 日数料率/C

**STAGE CL** (ライティングコンソール)  
JANDS

外形寸法:W520 × H80 × D290mm  
重量:4.5kg  
電源電圧:12DVDC/2A  
消費電力:24W

レンタル価格/日 **¥8,000** 日数料率/C

**TITAN MOBILE WING CONSOLE**  
(ライティングコンソール)  
AVOLITES

外形寸法:W384 × H90 × D282mm  
重量:4.5kg

レンタル価格/日 **¥5,000** 日数料率/C

**BTCON-16** (ライティングコンソール)  
IRODORI PLUM

外形寸法:W232 × H55 × D135mm  
重量:900g  
電源電圧:AC100V  
消費電力:9W

レンタル価格/日 **¥3,000** 日数料率/C







## Lighting

**LumiNode 12** (DMX Node)  
Luminex

外形寸法: W482 × H44 × D150mm  
重量: 1.96kg  
電源電圧: AC100~240V  
消費電力: 20W

レンタル価格/日 **¥10,000** 日数料率 /C

**LumiSplit 1.6** (DMXスプリッター)  
Luminex

1入力/6出力  
Neutrik PowerCon True1 入出力  
外形寸法: W303 × H44 × D210mm  
重量: 2.38kg  
電源電圧: AC100~240V  
消費電力: 15W

レンタル価格/日 **¥3,000** 日数料率 /C

**DX-402A** (調光ユニット)  
LITEPUTER

外形寸法: W220 × H73 × D260mm  
重量: 3.0kg  
電源電圧: AC100V

レンタル価格/日 **¥500** 日数料率 /C

**Shadow 3500 Stand** (照明スタンド)  
Doughty

外形寸法: H1460~3500mm  
重量: 11.0kg

レンタル価格/日 **¥500** 日数料率 /C

**AL-731-STAND** (照明スタンド)  
東芝ライテック

外形寸法: H1010~2030mm  
重量: 5.7kg

レンタル価格/日 **¥500** 日数料率 /C

**LS7** (照明スタンド)  
STAGE EVOLUTION

耐荷重: 85.0kg  
三脚最大広げ幅: 直径 1.6m  
先端パイプ径: 35mm  
外形寸法: H1750~4000mm  
重量: 25.0kg

レンタル価格/日 **¥500** 日数料率 /C

**DMX CF RECORDER IV** (DMXレコーダー)  
TamaTechLab.

外形寸法: W480 × H44 × D200mm  
重量: 2.0kg  
電源電圧: AC100~240V  
消費電力: 30W

レンタル価格/日 **¥7,000** 日数料率 /A

**LED-L1000REF-X** (LED パネルライト)  
NEP

色温度: 3200~5600K  
外形寸法: Max2970/Min1470mm  
重量: 2.6kg  
電源電圧: 15VDC / 100~240VAC  
消費電力: 62W

レンタル価格/日 **¥5,000** 日数料率 /A

**Astra 6x Bi-Color** (LED パネルライト)  
Litepanels

色温度: 3200~5600K  
外形寸法: Max2450/Min1320mm  
重量: 3.2kg  
電源電圧: 13~24VDC / 100~240VAC  
消費電力: 105W

レンタル価格/日 **¥5,000** 日数料率 /A

**AMT2** (3連トンボ)  
MARUMO

外形寸法: W830 × H125 × D35mm  
重量: 2.0kg

レンタル価格/日 **¥300** 日数料率 /C

**SEBP** (照明ベーススタンド)  
STAGE EVOLUTION

外形寸法: W230 × H90 × D230mm  
重量: 900g

レンタル価格/日 **¥300** 日数料率 /C

**F-7 SMAZE** (SMOKE MACHINE)  
ANTARI

霧メイクフォグマシン  
外形寸法: W428 × H719 × D728mm  
重量: 52.5kg  
電源電圧: AC100V  
消費電力: 1350W

レンタル価格/日 **¥12,000** 日数料率 /C

**ライトキット3灯 L2961** (ビデオライト)  
LPL

外形寸法: Max2610/Min950mm  
重量: 2.3kg

レンタル価格/日 **¥5,000** 日数料率 /A

**VL-200T** (LEDビデオライト)  
VILTROX

色温度: 3300~5600K  
外形寸法: Max2350/Min1340mm  
重量: 1.5kg  
電源電圧: 13~18VDC / 100~240VAC  
消費電力: 30W

レンタル価格/日 **¥2,000** 日数料率 /A

**Nebula 33 Winch Stand** (照明スタンド)  
Doughty

外形寸法: H1810~3300mm  
重量: 14.0kg

レンタル価格/日 **¥1,000** 日数料率 /C

**F-1 FAZER** (SMOKE MACHINE)  
ANTARI

霧メイクフォグマシン  
外形寸法: W275 × H286 × D608mm  
重量: 14.1kg  
電源電圧: AC100V  
消費電力: 550W

レンタル価格/日 **¥10,000** 日数料率 /C

**Z-390 FAZER** (SMOKE MACHINE)  
ANTARI

霧メイクフォグマシン  
外形寸法: W277.7 × H267.4 × D368mm  
重量: 9.45kg  
電源電圧: AC100V  
消費電力: 1000W

レンタル価格/日 **¥6,000** 日数料率 /C

スクリーンサイズ表

■ HD(16:9)

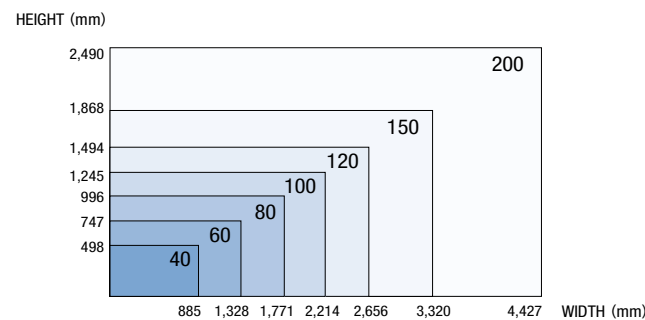

■ NTSC (4:3)

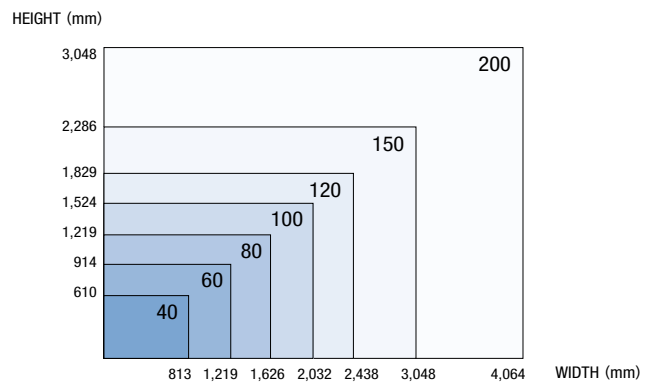

有効サイズ インチ	HD (16:9)		NTSC (4:3)	
	WIDTH (mm)	HEIGHT (mm)	WIDTH (mm)	HEIGHT (mm)
40	885	498	813	610
50	1,107	623	1,016	762
60	1,328	747	1,219	914
70	1,549	872	1,422	1,067
80	1,771	996	1,626	1,219
90	1,992	1,121	1,829	1,372
100	2,214	1,245	2,032	1,524
110	2,435	1,370	2,235	1,676
120	2,656	1,494	2,438	1,829
130	2,878	1,619	2,642	1,981
140	3,099	1,743	2,845	2,134
150	3,320	1,868	3,048	2,286
160	3,542	1,992	3,251	2,438
170	3,763	2,117	3,454	2,591
180	3,984	2,241	3,658	2,743

有効サイズ インチ	HD (16:9)		NTSC (4:3)	
	WIDTH (mm)	HEIGHT (mm)	WIDTH (mm)	HEIGHT (mm)
190	4,206	2,366	3,861	2,896
200	4,427	2,490	4,064	3,048
210	4,648	2,615	4,267	3,200
220	4,870	2,739	4,470	3,353
230	5,091	2,864	4,674	3,505
240	5,312	2,988	4,877	3,658
250	5,534	3,113	5,080	3,810
260	5,755	3,237	5,283	3,962
270	5,976	3,362	5,486	4,115
280	6,198	3,486	5,690	4,267
290	6,419	3,611	5,893	4,420
300	6,641	3,735	6,096	4,572
330	7,306	4,109	6,706	5,029
360	7,969	4,482	7,315	5,486
400	8,854	4,980	8,128	6,096

スクリーンアスペクト比(画面縦横比)

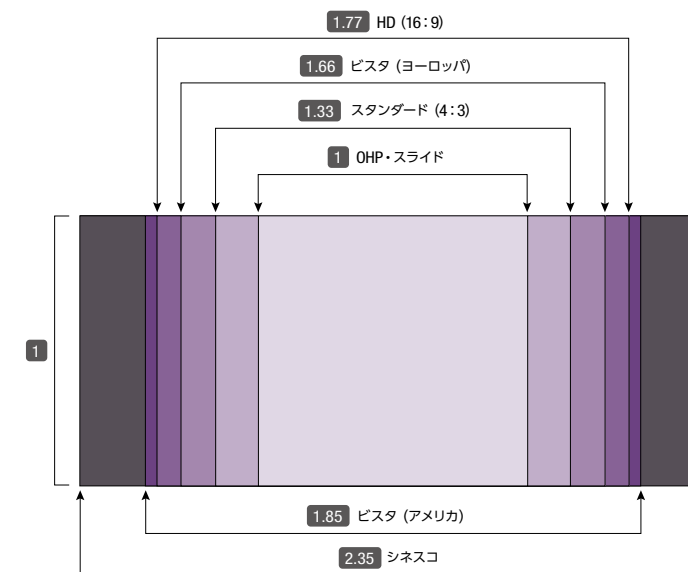

画面解像度一覧表

通称	横×縦	アスペクト比 (横:縦)
QVGA	320×240	4:3
WQVGA	400×240	5:3
VGA	640×480	4:3
WVGA	800×480	5:3
SVGA	800×600	4:3
UWVGA	1,024×480	32:15
WSVGA	1,024×576	16:9
UWSVGA	1,280×600	32:15
XGA	1,024×768	4:3
720p	1,280×720	16:9

通称	横×縦	アスペクト比 (横:縦)
XGA+	1,152×864	4:3
WXGA	1,280×768	5:3
WXGA	1,366×768	16:9
WXGA+	1,440×900	16:10
SXGA	1,280×1,024	5:4
WXGA++	1,600×900	16:9
SXGA+	1,400×1,050	4:3
WSXGA+	1,680×1,050	16:10
UXGA	1,600×1,200	4:3
フルHD	1,920×1,080	16:9

通称	横×縦	アスペクト比 (横:縦)
2K	2,048×1,080	約17:9
WUXGA	1,920×1,200	16:10
QXGA	2,048×1,536	4:3
4M	2,304×1,728	4:3
WQXGA	2,560×1,600	16:10
QUXGA	3,200×2,400	4:3
UHD	3,840×2,160	16:9
4K	4,096×2,160	約17:9
QUXGA Wide	3,840×2,400	16:10

# Office

## Head office



### 本社オフィス

〒135-0062 東京都江東区東雲2-9-12  
AVCスクウェア

- イベント映像事業部 首都圏  
TEL: 03-3527-8678 FAX: 03-3527-8675
- システム販売事業部 首都圏  
TEL: 03-3527-8660 FAX: 03-3527-8666
- 総務本部・経理本部・管理企画室  
TEL: 03-3527-8571 FAX: 03-3527-8580

〈アクセス〉  
りんかい線 東雲駅 A 出口 徒歩約 5 分

## Osaka office



### 大阪オフィス

〒564-0062 大阪府吹田市垂水町3-18-25

- イベント映像事業部 大阪  
TEL: 06-6836-7826 FAX: 06-6310-6144
- システム販売事業部 関西  
TEL: 06-6836-7827 FAX: 06-6310-6144

〈アクセス〉  
地下鉄御堂筋線 江坂駅 1 番出口 徒歩約 5 分

## Nagoya office



### 名古屋オフィス

〒456-0068 愛知県名古屋市長久区神野町2-70

- イベント映像事業部 名古屋  
TEL: 052-684-5031 FAX: 052-684-5065

〈アクセス〉  
地下鉄名港線 日比野駅 2 番出口 徒歩約 10 分

## Overseas

### 爱惟希 (上海) 视听科技有限公司

邮编 201802  
上海市嘉定区南翔镇嘉好路 325 号 4 号楼 三楼 西侧  
TEL: +86-21-6368-2858 FAX: +86-21-6368-2868

### お問い合わせ先

Tokyo  
**03-3527-8678**

Osaka  
**06-6836-7826**

Nagoya  
**052-684-5031**

 <https://www.avc.co.jp/>

 [eventwebmaster@avc.co.jp](mailto:eventwebmaster@avc.co.jp)





**AVC** 株式会社  
**映像センター**  
*AUDIO VISUAL COMMUNICATIONS LTD.*

<https://www.avc.co.jp/>

JAPAN

TOKYO OFFICE	Tel. 03-3527-8678	Fax. 03-3527-8675
OSAKA OFFICE	Tel. 06-6836-7826	Fax. 06-6310-6144
NAGOYA OFFICE	Tel. 052-684-5031	Fax. 052-684-5065

OVERSEAS

SHANGHAI

TRY! E-Book



※会社名、製品名などは、各社または各団体の商標もしくは登録商標です。※製品の仕様及び内容は予告なく、変更する場合がございます。※このカタログの記載内容は2025年1月現在のものです。  
Copyright © 2024 Audio Visual Communications Ltd. All Rights Reserved.